

4.1 WIRELESS & BLUETOOTH WITH VIBRATION – ENGLISH



VIEW LATEST INSTRUCTIONS ONLINE:



XROCKERGAMING.COM
XROCKERUK.COM

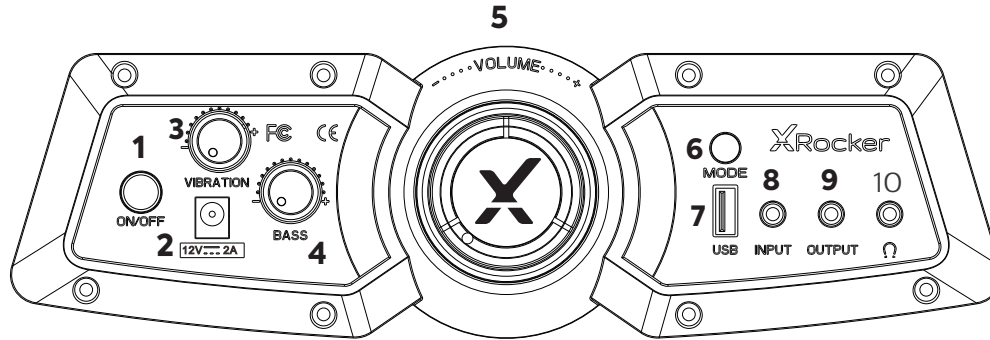

1. Power On/Off	Press to toggle chair on/off
2. Power Input	Plug your power supply into this socket
3. Vibration	Rotate dial to adjust intensity of vibration
4. Bass	Rotate the dial to adjust the intensity of bass audio
5. Volume	Rotate this dial to adjust the master volume
6. Mode Button	Use this to switch between wired, Bluetooth or wireless audio
7. USB	Used to charge devices such as mobile phones. (5V/1A Output)
8. Input	Plug the 3.5mm cable into here for audio from your TV or your controller
9. Output	Allows you to connect multiple chairs for audio
10. Headphone Socket	Plug your headphones or gaming headset in here to play quietly. Perfect for night-time play.

B1	3M 3.5MM AUDIO CABLE	
B2	POWER SUPPLY	
B3	WIRELESS DAC TRANSMITTER	
B4	1M OPTICAL TOSLINK AUDIO CABLE	
B5	MICRO USB CABLE	

Missing parts?
 Contact X Rocker Support:

 XROCKERGAMING.COM
 XROCKERGAMING.COM/PAGES/SUPPORT

 WWW.XROCKERUK.COM
 XROCKERUK.COM/PAGES/SUPPORT

CONSOLE CONNECTION: CONTROLLER CONNECTION METHOD (PS4™/PS5™, XBOX™ ONE/SERIES, SWITCH™)

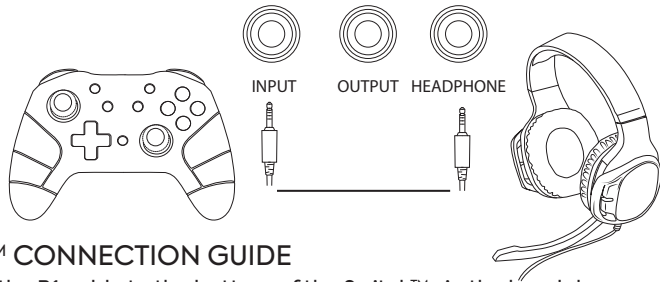

SWITCH™ CONNECTION GUIDE

1. Connect the B1 cable to the bottom of the Switch™ via the headset socket.**
2. Connect the other end of the B1 cable to the chair via the green input port.

XBOX ONE™/SERIES™ CONTROLLER GUIDE*

1. Connect the B1 cable to the bottom of the Xbox™ controller via the headset socket.**
2. Connect the other end of the B1 cable to the chair via the green input port.
3. The Xbox™ will automatically recognize the connection and pass through to the chair.
4. To increase volume, press the guide button, navigate to the speaker icon and increase the headset volume setting.

PS4™ DUALSHOCK 4™ CONNECTION GUIDE*

1. Connect the B1 cable to the bottom of the PS4™ controller via the headset socket.
2. Connect the other end of the B1 cable to the chair via the green input port.
3. With the PS4™ turned on, go to the main menu (or locate the main menu screen). Press and hold the PS button on the PS4™ controller until the quick menu appears on screen.
4. In this menu select [Adjust sound and devices].
5. Then select [Output to Headphones].
6. Change the setting from [Chat Only] to [All Audio].
7. Make sure the volume in the previous menu is set to the maximum.

PS5™ DUALSENSE™ CONNECTION GUIDE*

1. Connect the B1 cable to the bottom of the PS5™ Dual sense controller via the headset socket.
2. Connect the other end of the B1 cable to the chair via the green input port.
3. Press the PlayStation™ button on the controller once to bring up the control center.
4. Select [Sound] > [Output Device] > [Headset (controller)].
5. Ensure that [Output to Headphones] is correctly set to [All Audio].
6. You can check this by going to [Settings] > [Sound] > [Audio Output] > [Output to headphones] > [All Audio].

* For headset and chat compatibility, you will need to place a CTIA compliant headset into the headphone socket of the X Rocker control panel. Please check with your device manufacturer to ensure that you have a CTIA compliant headset. If you use an OMTP compliant headset, then you may experience issues with chat and audio functionality.

** You may need an Xbox One™ headset adapter if a headset socket is not available on your controller. These are available separately through any gaming retailer.

*** Voice-Chat compatibility for Switch™ may rely on a third-party mobile phone app rather than direct console connection for certain games, please check the game developer's information if you encounter any compatibility issues.

CONNECT TO TV (WIRED)

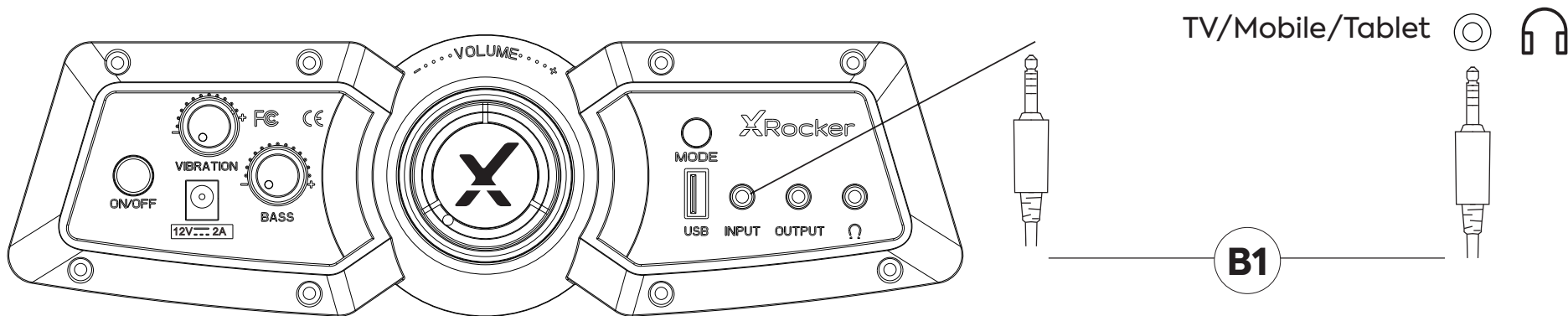

1. Connect the B1 cable to the INPUT socket on the chair control panel.
2. Connect other end of the B1 3.5mm end into the headphone socket of your television.*
3. Once connected to your TV, increase volume on the TV to 50% of the maximum for the best sound level.**

* If your TV does not feature a headphone socket then you may need to purchase an additional TOSlink adapter to get connected directly to a console for audio.

**Depending on your TV, you may need to increase the headphone volume separately in the TV sound settings.

OPTICAL CONNECTION GUIDE PS4™ AND PS4 PRO™

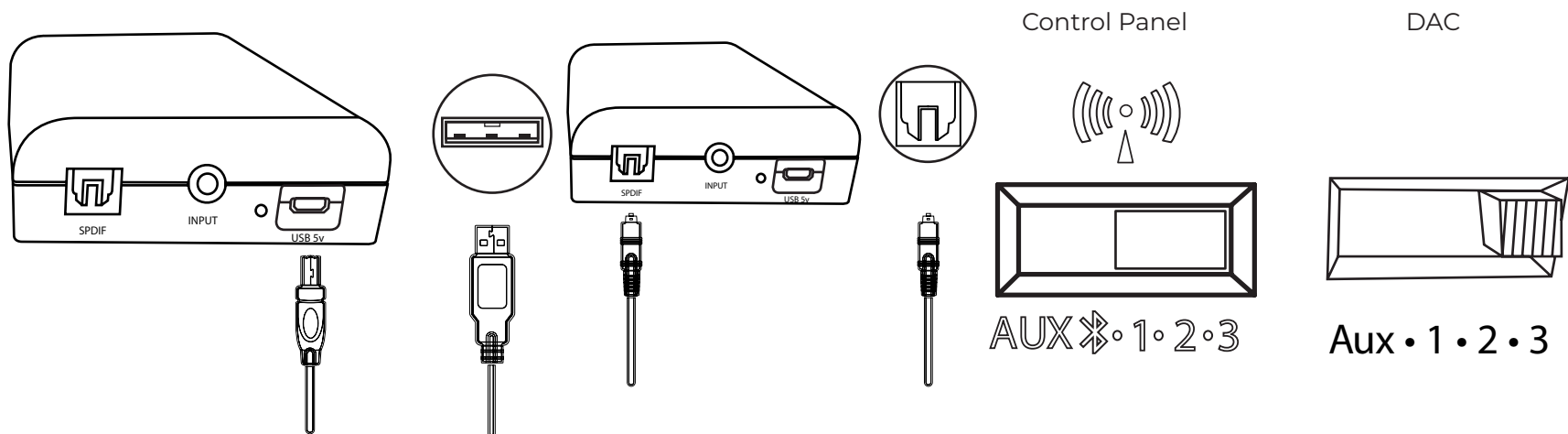

1. Make sure that the PS4™ system is switched OFF. Insert the micro-USB cable into the X Rocker DAC converter and the other end into one of the front USB ports on the PS4™ system. Remove the clear plastic covers from both ends of the optical cable. Input one end of the optical cable into the X Rocker Wireless DAC (Slot titled SPDIF) and the other into the Optical SPDIF connector on the PS4™ system.
2. Turn the PS4™ system back on. Select one of the wireless bands (1,2,3) on the wireless DAC and then switch to the corresponding band on the chair.
3. On the main PS4™ menu screen Select (Settings) > [Sound and Screen] > [Audio Output Settings] > [Primary Output Port] Change this to [Digital Optical]

OPTICAL CONNECTION GUIDE XBOX™ ONE

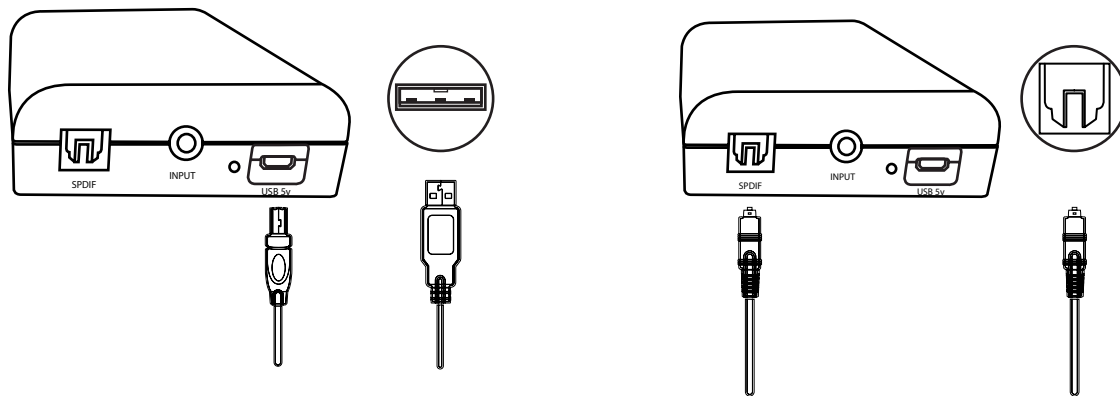

Control Panel

DAC

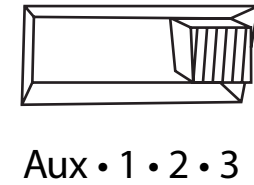
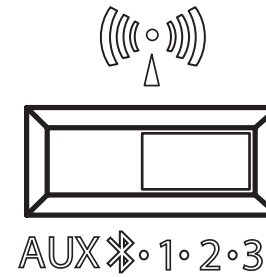

1. Make sure that the Xbox One™ system is switched OFF. Insert the micro USB cable into the X Rocker DAC converter and the other end into one of the back USB ports on the Xbox One™ system. Remove the clear plastic covers from both ends of the optical cable. Input one end of the optical cable into the X Rocker Wireless DAC Slot (labelled SPDIF) and another into the Optical SPDIF connector on the Xbox One™ system.
2. Turn the Xbox One™ system back on. Select one of the wireless bands (1,2,3) on the wireless DAC and then switch to the corresponding band on the chair.
3. On the Xbox One™ menu screen, Select [Settings] > [General] > [Volume and Audio Output] > [Audio Output] > under [Digital Audio], select [Optical Audio] and set it to [Stereo Uncompressed]

USB CONNECTION FOR PS4™ & PS5™

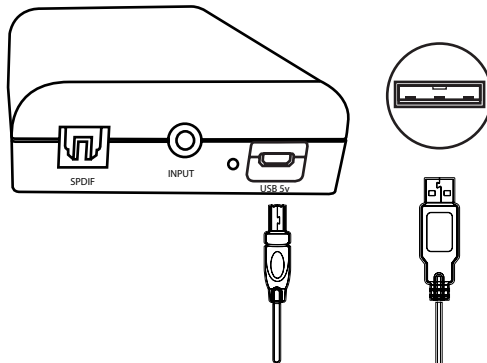

Control Panel

DAC

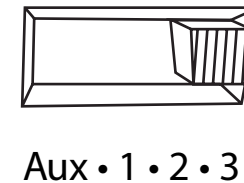
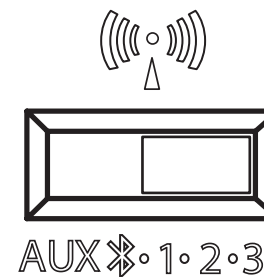

1. Insert the micro USB cable into the X Rocker DAC transmitter and the other end into one of the front USB ports on any PS4, PS5.
2. Select one of the wireless bands (1,2,3) on the wireless DAC and then switch to the corresponding band on the chair.
3. **FOR PS4™** On the PS4™ menu screen select [Settings] > [Devices] > [Audio Devices] > [Output Device].
3. **FOR PS5™** From the menu screen, go to [Settings] > [Sound] > [Output Device]
4. Select [USB headphones] and change the setting in [Output to headphones] from [Chat audio] to [All Audio].

USB CONNECTION FOR SWITCH™ DOCK

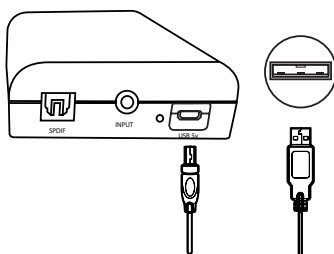

Control Panel

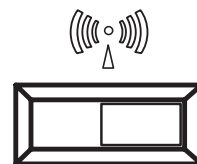

AUX  • 1 • 2 • 3

DAC

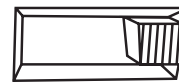

Aux • 1 • 2 • 3

1. Insert the micro USB cable into the X Rocker DAC converter and the other end into one of the Switch system dock.
2. Select one of the wireless bands (1,2,3) on the wireless DAC and then switch to the corresponding band on the chair.

TROUBLESHOOTING TIPS

NO POWER GOING TO THE CONTROL PANEL

- Make sure the power cable is connected correctly.
- Make sure that the power source is working correctly.
- With the chair turned to the ON position, give the power cable a slight wiggle in the port. If any light flickers (or not) please contact support (UK: xrockruk.com/pages/support).

NO SOUND

- Connect a mobile phone to the X Rocker using the phone connection guidelines in the manual to test the chair for sound.
- Confirm that the device/system is correctly configured as per previous connection guide.
- Make sure that you indeed have a headphone socket on your TV. This will typically be marked with a headphone symbol or “H/P OUT”.

STEREO SPEAKERS DO NOT PRODUCE SOUND/SOUND IS FAINT

- Please make sure the volume of the source device is at a higher level to strengthen the audio signal.

THE CABLES CONNECTED TO MY X ROCKER HAVE BEEN BROKEN ACCIDENTALLY

- Please contact X Rocker support (details below) regarding this issue.

DON'T HAVE A HEADPHONE SOCKET ON YOUR TV?

- You may need to purchase a TOSlink adapter. If you are unsure as to which to purchase, please contact X Rocker support (details below) regarding this issue.

NEED ADDITIONAL ASSISTANCE? CONTACT X ROCKER SUPPORT:



WWW.XROCKERGAMING.COM
XROCKERGAMING.COM/PAGES/SUPPORT



WWW.XROCKERUK.COM
XROCKERUK.COM/PAGES/SUPPORT



WWW.XROCKERGAMING.COM
XROCKERGAMING.COM/PAGES/SUPPORT



WWW.XROCKERUK.COM
XROCKERUK.COM/PAGES/SUPPORT



HEALTH AND SAFETY INFORMATION

- For the first time use and installation of your X Rocker product, please ensure that cables and power supplies are handled by a adult to ensure safe and correct usage.
- Make sure to unplug the X Rocker Power supply from the mains socket before cleaning.
- Avoid direct contact with liquids. To clean, wipe with a damp cloth. If a spillage occurs, switch off the X Rocker and wait for the product to dry before reusing.
- Do not use any type of abrasive pad or abrasive cleaning solutions as these may damage the X Rocker surface material.
- Please consult X Rocker Support before unscrewing and disassembling any of the electrical components or undertaking any changes to the chair. If any unauthorized modifications or repairs are made before consultation, then this will void your warranty.
- To reduce potential trip hazards or entanglement hazards, arrange and secure any cables so that people and pets are not likely to trip over or accidentally pull on them as they move around or walk through the area.
- Please be careful when rotating and swiveling the X Rocker when in use. Cables and wires may be pulled or damaged in the process and cause damage to the X Rocker control panel or cabling.
- If any of the cables or electrical equipment become damaged in any way, stop using immediately and contact X Rocker for more details on how to replace the component.
- Do not stand on the chair at any time or exceed the 120kg weight limit via other means.
- Do not lean back on the chair or force the chair to the point in which the pedestal would lift off the ground as this will potentially cause damage to the product or injury to the user.
- X Rocker armrests are designed for support and comfort during gameplay, please do not stand or sit of the arms directly. Do not apply weight to the armrests when leaving the chair to ensure long term durability.
- Do not use the X Rocker speakers at high volume for any extended period. To avoid hearing damage, use your speaker at a comfortable, moderate volume level. Parents, please monitor your child's usage to avoid long term hearing loss or discomfort.
- When not in use, keep cables and power supplies out of reach of children, please also ensure that these are not subject to harsh impacts such as dropping or throwing the components.
- Never place any type of candle or naked flame on or near the X Rocker at any time. While X Rocker products are compliant with UK and European fire safety regulations, prolonged exposure to naked flames will result in damage to the product and other safety hazards.

POWER SUPPLY SAFETY INFORMATION

ATTENTION:

A. To reduce the risk of fire, electric shock or product damage, do not expose the X Rocker power supply to rain, moisture, dripping or splashing. No objects filled with liquids, such as vases, should be placed near the power supply. If you spill any liquid into the power supply, it can cause serious damage. Switch it off at the mains immediately. Withdraw the power supply and consult your dealer.

B. Always disconnect the power supply from the mains before connecting/disconnecting other devices or moving the X Rocker.

C. Only use the supplied cables, power supplies and accessories specified by and manufactured by X Rocker.

D. Avoid extreme degrees of temperature, either hot or cold. Place the unit well away from heat sources such as radiators or gas/electric fires.

E. Avoid exposure to direct sunlight and other sources of heat.

F. Ensure that cables and power supplies are kept in a safe location, out of the reach of children to avoid any potential hazards that include; dropping, throwing, tripping over, cutting etc. If you encounter any visible notches or cuts in the power supply or other cables, avoid using the product and contact X Rocker Support for more assistance.

Power Supply unit trademark: ZL;

Model name: ZL-A024W1202000-C;ZL-A024W1202000-BS

Input: 100-240V~, 50/60 Hz,1.0A;

Output: 12VDC,2.0 A;

NEED ADDITIONAL ASSISTANCE? CONTACT X ROCKER SUPPORT:



WWW.XROCKERGAMING.COM
XROCKERGAMING.COM/PAGES/SUPPORT



WWW.XROCKERUK.COM
XROCKERUK.COM/PAGES/SUPPORT

4.1 SANS FIL & BLUETOOTH AVEC VIBRATION – FRANÇAIS

XRocker

CONSULTEZ LES DERNIÈRES INSTRUCTIONS EN LIGNE :



XROCKERGAMING.COM
XROCKERUK.COM

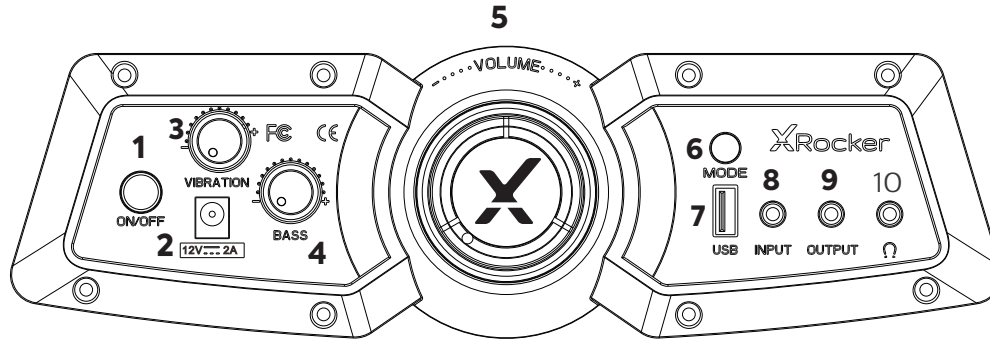

B1	3M 3.5MM CÂBLE AUDIO	
B2	PUISSANCE LA FOURNITURE	
B3	CNA SANS FIL ÉMETTEUR	
B4	1M OPTIQUE AUDIO TOSLINK CÂBLE	
B5	MICRO USB CÂBLE	

1. Marche / arrêt	Appuyez pour activer/désactiver le fauteuil
2. Entrée de puissance	Branchez votre alimentation sur cette prise
3. Vibration	Tournez le cadran pour régler l'intensité des vibrations
4. Basse	Tournez le cadran pour régler l'intensité des basses audio
5. Le volume	Tournez ce cadran pour régler le volume principal
6. Bouton Mode	Utilisez ceci pour basculer entre l'audio filaire, Bluetooth ou sans fil
7. USB	Utilisé pour charger des appareils tels que des téléphones portables. (Sortie 5V/1A)
8. Saisir	Branchez le câble de 3,5 mm ici pour l'audio de votre téléviseur ou de votre contrôleur
9. Production	Vous permet de connecter plusieurs chaises pour l'audio
10. Prise casque	Branchez vos écouteurs ou votre casque de jeu ici pour jouer tranquillement. Parfait pour jouer la nuit.

?

Parties manquantes?
Contactez l'assistance X Rocker :

XROCKERGAMING.COM
XROCKERGAMING.COM/PAGES/SUPPORT

WWW.XROCKERUK.COM
XROCKERUK.COM/PAGES/SUPPORT

CONNEXION DE LA CONSOLE : MÉTHODE DE CONNEXION DU CONTRÔLEUR (PS4™/PS5™, XBOX™ ONE/SERIES, SWITCH™)

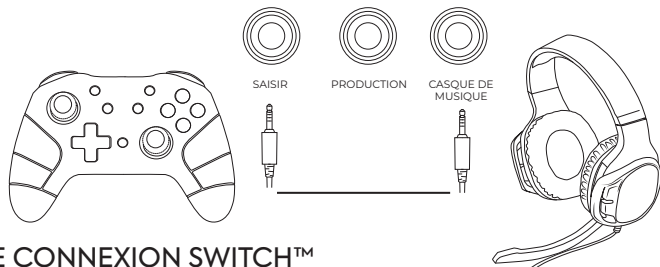

GUIDE DE CONNEXION SWITCH™

1. Connectez le câble B1 au bas du Switch™ via la prise casque***
2. Connectez l'autre extrémité du câble B1 au fauteuil via le port d'entrée vert.

GUIDE DE LA MANETTE XBOX ONE™ /SERIES™*

1. Connectez le câble B1 au bas de la manette Xbox™ via la prise casque.**
2. Connectez l'autre extrémité du câble B1 au fauteuil via le port d'entrée vert.
3. La Xbox™ reconnaîtra automatiquement la connexion et passera au fauteuil.
4. Pour augmenter le volume, appuyez sur le bouton guide, accédez à l'icône du haut-parleur et augmentez le réglage du volume du casque.

GUIDE DE CONNEXION PS4™ DUALSHOCK 4™*

1. Connectez le câble B1 au bas du contrôleur PS4™ via la prise casque.
2. Connectez l'autre extrémité du câble B1 au fauteuil via le port d'entrée vert.
3. Avec la PS4™ allumée, accédez au menu principal (ou localisez l'écran du menu principal). Appuyez et maintenez le bouton PS sur le contrôleur PS4™ jusqu'à ce que le menu rapide apparaisse à l'écran.
4. Dans ce menu, sélectionnez [Régler le son et les appareils].
5. Sélectionnez ensuite [Sortie vers casque].
6. Changez le réglage de [Chat Only] à [All Audio].

GUIDE DE CONNEXION PS5™ DUALSENSE™*

1. Connectez le câble B1 au bas de la manette PS5™ Dual sense via la prise casque.
2. Connectez l'autre extrémité du câble B1 au fauteuil via le port d'entrée vert.
3. Appuyez une fois sur le bouton PlayStation™ de la manette pour afficher le centre de contrôle.
4. Sélectionnez [Son] > [Périphérique de sortie] > [Casque (contrôleur)].
5. Assurez-vous que [Sortie vers casque] est correctement réglé sur [Tout audio].
6. Vous pouvez le vérifier en allant dans [Paramètres] > [Son] > [Sortie audio] > [Sortie vers casque] > [Tous les fichiers audio].

* Pour la compatibilité du casque et du chat, vous devrez placer un casque compatible CTIA dans la prise casque du panneau de commande X Rocker. Veuillez vérifier auprès du fabricant de votre appareil pour vous assurer que vous disposez d'un casque conforme à la CTIA. Si vous utilisez un casque compatible OMTP, vous pouvez rencontrer des problèmes avec la fonctionnalité de chat et audio.

** Vous aurez peut-être besoin d'un adaptateur pour casque Xbox One™ si une prise casque n'est pas disponible sur votre manette. Ceux-ci sont disponibles séparément auprès de n'importe quel détaillant de jeux.

*** La compatibilité Voice-Chat pour Switch™ peut reposer sur une application de téléphonie mobile tierce plutôt que sur une connexion directe à la console pour certains jeux, veuillez vérifier les informations du développeur du jeu si vous rencontrez des problèmes de compatibilité.

SE CONNECTER À LA TÉLÉVISION (FILAIRE)

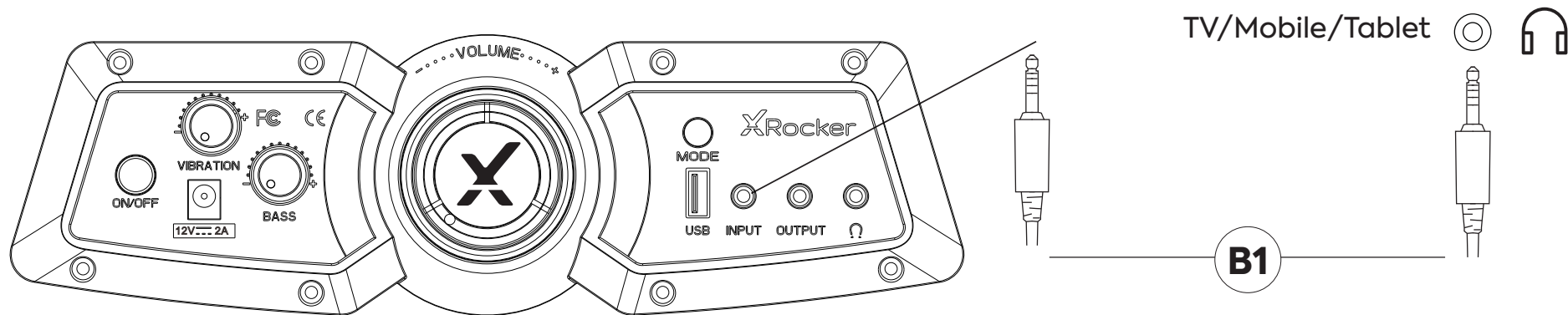

1. Connectez le câble B1 à la prise INPUT du panneau de commande du fauteuil.
2. Branchez l'autre extrémité de l'extrémité B1 3,5 mm dans la prise casque de votre téléviseur.*
3. Une fois connecté à votre téléviseur, augmentez le volume du téléviseur à 50 % du maximum pour obtenir le meilleur niveau sonore.**

* Si votre téléviseur ne dispose pas d'une prise casque, vous devrez peut-être acheter un adaptateur TOSlink supplémentaire pour vous connecter directement à une console pour l'audio.

** Selon votre téléviseur, vous devrez peut-être augmenter le volume du casque séparément dans les paramètres de son du téléviseur.

GUIDE DE CONNEXION OPTIQUE PS4™ ET PS4 PRO™

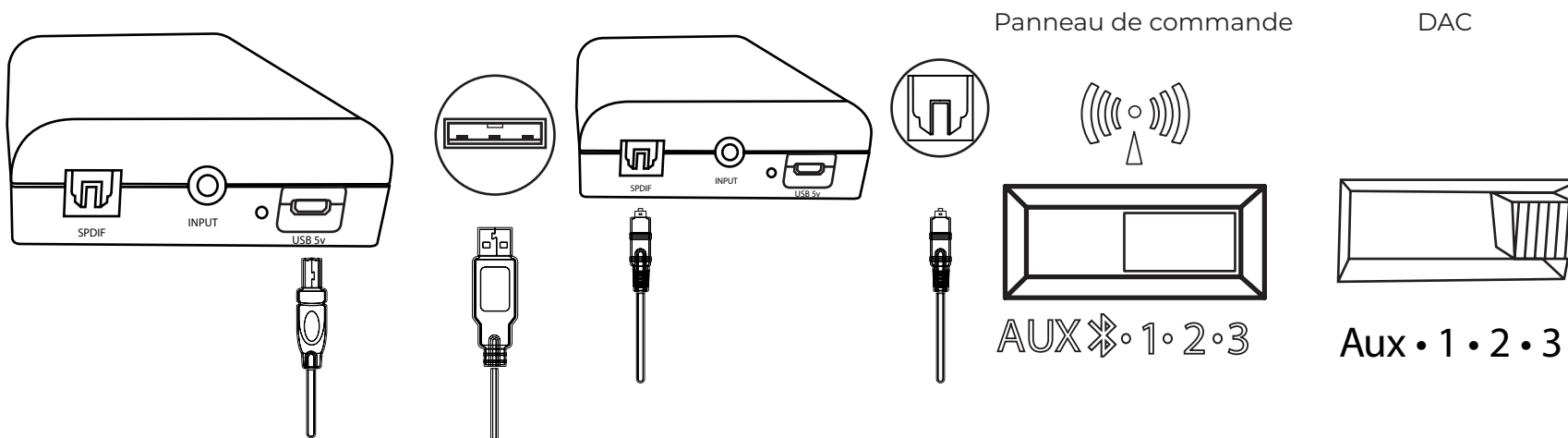

1. Assurez-vous que le système PS4™ est éteint. Insérez le câble micro-USB dans le convertisseur DAC X Rocker et l'autre extrémité dans l'un des ports USB avant du système PS4™. Retirez les caches en plastique transparent des deux extrémités du câble optique. Insérez une extrémité du câble optique dans le DAC sans fil X Rocker (emplacement intitulé SPDIF) et l'autre dans le connecteur SPDIF optique du système PS4™.
2. Rallumez le système PS4™. Sélectionnez l'une des bandes sans fil (1,2,3) sur le DAC sans fil, puis passez à la bande correspondante sur le fauteuil.
3. Sur l'écran du menu principal de la PS4™, sélectionnez (Paramètres) > [Son et écran] > [Paramètres de sortie audio] > [Port de sortie principal] Changez-le en [Optique numérique]

GUIDE DE CONNEXION OPTIQUE XBOX™ ONE

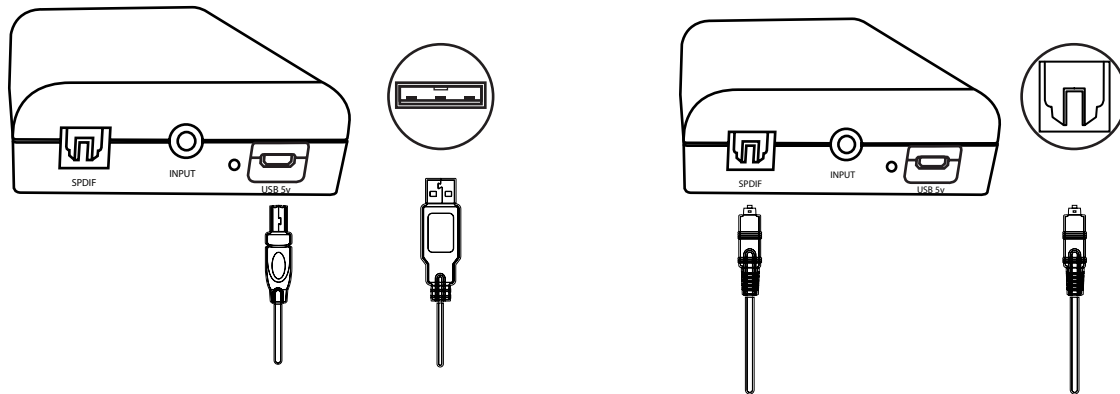

Panneau de commande

DAC

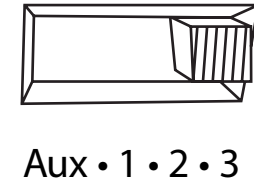
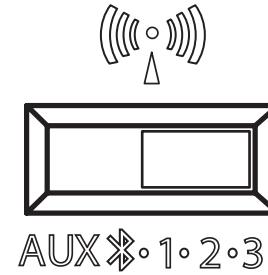

1. Assurez-vous que le système Xbox One™ est éteint. Insérez le câble micro USB dans le convertisseur DAC X Rocker et l'autre extrémité dans l'un des ports USB arrière du système Xbox One™. Retirez les caches en plastique transparent des deux extrémités du câble optique. Insérez une extrémité du câble optique dans l'emplacement DAC sans fil X Rocker (étiqueté SPDIF) et une autre dans le connecteur SPDIF optique du système Xbox One™.
2. Rallumez le système Xbox One™. Sélectionnez l'une des bandes sans fil (1,2,3) sur le DAC sans fil, puis passez à la bande correspondante sur le fauteuil.
3. Sur l'écran du menu Xbox One™, sélectionnez [Paramètres] > [Général] > [Volume et sortie audio] > [Sortie audio] > sous [Audio numérique], sélectionnez [Audio optique] et réglez-le sur [Stéréo non compressé].

CONNEXION USB POUR PS4™ & PS5™

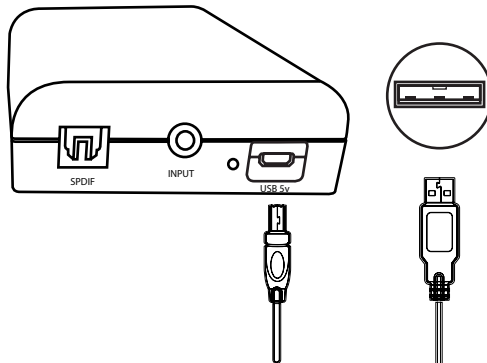

Panneau de commande

DAC

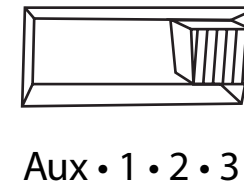
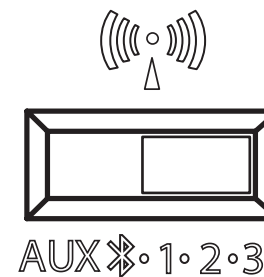

1. Insérez le câble micro USB dans l'émetteur X Rocker DAC et l'autre extrémité dans l'un des ports USB avant de n'importe quelle PS4, PS5.
2. Sélectionnez l'une des bandes sans fil (1,2,3) sur le DAC sans fil, puis passez à la bande correspondante sur le fauteuil.
3. POUR PS4™ Sur l'écran du menu PS4™, sélectionnez [Paramètres] > [Périphériques] > [Périphériques audio] > [Périphérique de sortie].
3. POUR PS5™ Depuis l'écran du menu, accédez à [Paramètres] > [Son] > [Périphérique de sortie].
4. Sélectionnez [Casque USB] et modifiez le paramètre dans [Sortie vers casque] de [Chat audio] à [Tout audio].

CONNEXION USB POUR SWITCH™ DOCK

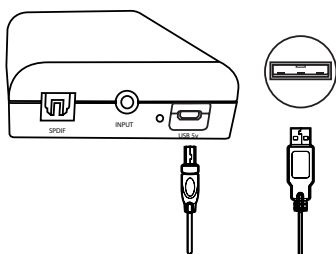

Panneau de commande DAC

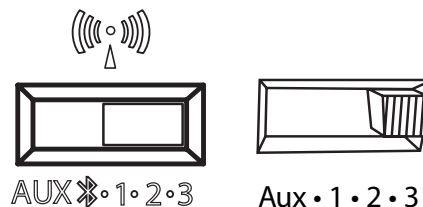

1. Insérez le câble micro USB dans le convertisseur X Rocker DAC et l'autre extrémité dans l'une des stations d'accueil du système Switch™.
2. Sélectionnez l'une des bandes sans fil (1,2,3) sur le DAC sans fil, puis passez à la bande correspondante sur le fauteuil.

DES CONSEILS DE DÉPANNAGE

PAS DE COURANT ALLANT AU PANNEAU DE COMMANDE

- Assurez-vous que le câble d'alimentation est correctement connecté.
- Assurez-vous que la source d'alimentation fonctionne correctement.
- Avec le fauteuil tourné vers la position ON, donnez un léger mouvement au câble d'alimentation dans le port. Si une lumière scintille (ou non), veuillez contacter le support (Royaume-Uni : xrockerus.com/pages/support).

PAS DE SON

- Connectez un téléphone portable au X Rocker en suivant les directives de connexion téléphonique du manuel pour tester le son du fauteuil.
- Vérifiez que l'appareil/le système est correctement configuré conformément au guide de connexion précédent.
- Assurez-vous que vous avez bien une prise casque sur votre téléviseur. Cela sera généralement marqué par un symbole de casque ou "H/P OUT".

LES HAUT-PARLEURS STÉRÉO NE PRODUISENT PAS DE SON/LE SON EST FAIBLE

- Assurez-vous que le volume de l'appareil source est à un niveau plus élevé pour renforcer le signal audio.

LES CÂBLES CONNECTÉS À MON X ROCKER ONT ÉTÉ CASSÉS ACCIDENTELLEMENT

- Veuillez contacter le support X Rocker (détails ci-dessous) concernant ce problème.

VOUS N'AVEZ PAS DE PRISE CASQUE SUR VOTRE TÉLÉVISEUR ?

- Vous devrez peut-être acheter un adaptateur TOSlink. Si vous ne savez pas lequel acheter, veuillez contacter le support X Rocker (détails ci-dessous) concernant ce problème.

BESOIN D'AIDE SUPPLÉMENTAIRE ? CONTACTEZ L'ASSISTANCE X ROCKER :



WWW.XROCKERGAMING.COM
XROCKERGAMING.COM/PAGES/SUPPORT



WWW.XROCKERUK.COM
XROCKERUK.COM/PAGES/SUPPORT



WWW.XROCKERGAMING.COM
XROCKERGAMING.COM/PAGES/SUPPORT



WWW.XROCKERUK.COM
XROCKERUK.COM/PAGES/SUPPORT



INFORMATIONS SUR LA SANTÉ ET LA SÉCURITÉ

- Pour la première utilisation et installation de votre produit X Rocker, veuillez vous assurer que les câbles et les blocs d'alimentation sont manipulés par un adulte pour garantir une utilisation sûre et correcte.
- Assurez-vous de débrancher l'alimentation X Rocker Power de la prise secteur avant de le nettoyer.
- Éviter le contact direct avec des liquides. Pour nettoyer, essayez avec un chiffon humide. En cas de déversement, éteignez le X Rocker et attendez que le produit sèche avant de le réutiliser.
- N'utilisez aucun type de tampon abrasif ou de solutions de nettoyage abrasives car ils pourraient endommager le matériau de surface du X Rocker.
- Veuillez consulter X Rocker Support avant de dévisser et de démonter l'un des composants électriques ou d'entreprendre toute modification du fauteuil. Si des modifications ou des réparations non autorisées sont effectuées avant la consultation, cela annulera votre garantie.
- Pour réduire les risques potentiels de trébuchement ou d'enchevêtrement, disposez et fixez tous les câbles de manière à ce que les personnes et les animaux domestiques ne risquent pas de trébucher dessus ou de tirer accidentellement dessus lorsqu'ils se déplacent ou marchent dans la zone.
- Veuillez faire attention lorsque vous tournez et faites pivoter le X Rocker lors de son utilisation. Les câbles et les fils peuvent être tirés ou endommagés au cours du processus et endommager le panneau de commande X Rocker ou le câblage.
- Si l'un des câbles ou l'équipement électrique est endommagé de quelque manière que ce soit, arrêtez immédiatement de l'utiliser et contactez X Rocker pour plus de détails sur la façon de remplacer le composant.
- Ne montez jamais sur la chaise et ne dépassez pas la limite de poids de 120 kg par d'autres moyens.
- Ne vous penchez pas en arrière sur le fauteuil et ne forcez pas le fauteuil au point où le socle se soulèverait du sol car cela pourrait endommager le produit ou blesser l'utilisateur.
- Les accoudoirs X Rocker sont conçus pour le soutien et le confort pendant le jeu, veuillez ne pas vous tenir debout ou vous asseoir directement sur les bras. N'appliquez pas de poids sur les accoudoirs lorsque vous quittez la chaise pour assurer une durabilité à long terme.
- N'utilisez pas les haut-parleurs X Rocker à un volume élevé pendant une période prolongée. Pour éviter tout dommage auditif, utilisez votre haut-parleur à un niveau de volume confortable et modéré. Parents, veuillez surveiller l'utilisation de votre enfant pour éviter une perte auditive ou une gêne à long terme.
- Lorsqu'ils ne sont pas utilisés, gardez les câbles et les blocs d'alimentation hors de portée des enfants, assurez-vous également qu'ils ne sont pas soumis à des impacts violents tels que la chute ou le lancement des composants.
- Ne placez jamais aucun type de bougie ou de flamme nue sur ou près du X Rocker à aucun moment. Bien que les produits X Rocker soient conformes aux réglementations britanniques et européennes en matière de sécurité incendie, une exposition prolongée à des flammes nues entraînera des dommages au produit et d'autres risques pour la sécurité.

INFORMATIONS SUR LA SÉCURITÉ DE L'ALIMENTATION

ATTENTION:

- A. Pour réduire le risque d'incendie, d'électrocution ou d'endommagement du produit, n'exposez pas l'alimentation X Rocker à la pluie, à l'humidité, aux gouttes ou aux éclaboussures. Aucun objet rempli de liquide, tel qu'un vase, ne doit être placé à proximité de l'alimentation électrique. Si vous renversez du liquide dans le bloc d'alimentation, cela peut causer de graves dommages. Coupez-le immédiatement du secteur. Débranchez l'alimentation électrique et consultez votre revendeur.
- B. Débranchez toujours l'alimentation du secteur avant de connecter/déconnecter d'autres appareils ou de déplacer le X Rocker.
- C. Utilisez uniquement les câbles, blocs d'alimentation et accessoires fournis spécifiés et fabriqués par X Rocker.
- D. Évitez les températures extrêmes, qu'elles soient chaudes ou froides. Placez l'appareil à bonne distance des sources de chaleur telles que les radiateurs ou les foyers à gaz/électriques.
- E. Évitez l'exposition à la lumière directe du soleil et à d'autres sources de chaleur.
- F. Assurez-vous que les câbles et les blocs d'alimentation sont conservés dans un endroit sûr, hors de la portée des enfants pour éviter tout danger potentiel, notamment ; laisser tomber, jeter, trébu-

Marque déposée de l'appareil électrique : ZL

Nom du modèle : ZL-A024W1202000-C; ZL-A024W1202000-BS

AdB Entrée : 100-240V ~ 50/60Hz 1.0A

Sortie : 12 VDC, 2.0A

BESOIN D'AIDE SUPPLÉMENTAIRE ? CONTACTEZ L'ASSISTANCE X ROCKER :



WWW.XROCKERGAMING.COM
XROCKERGAMING.COM/PAGES/SUPPORT



WWW.XROCKERUK.COM
XROCKERUK.COM/PAGES/SUPPORT

4.1 INALÁMBRICO Y BLUETOOTH CON VIBRACIÓN – ESPAÑOL



VER LAS ÚLTIMAS INSTRUCCIONES EN LÍNEA:



XROCKERGAMING.COM
XROCKERUK.COM

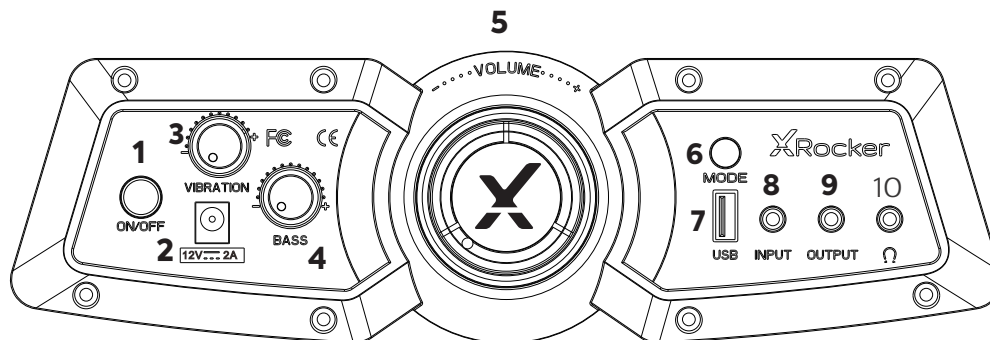

1. Encendido / apagado	Presione para encender/apagar la silla
2. Entrada de alimentación	Enchufe su fuente de alimentación en este enchufe
3. Vibración	Gira el dial para ajustar la intensidad de la vibración.
4. Bajo	Gire el dial para ajustar la intensidad del audio de graves
5. Volumen	Gire este dial para ajustar el volumen maestro
6. Botón Modo	Use esto para cambiar entre audio con cable, Bluetooth o inalámbrico
7. USB	Se utiliza para cargar dispositivos como teléfonos móviles. (Salida 5V/1A)
8. Aporte	Enchufe el cable de 3,5 mm aquí para el audio de su televisor o su controlador
9. Producción	Le permite conectar varias sillas para audio
10. Toma de auriculares	Conecte aquí sus auriculares o auriculares para juegos para jugar en silencio. Perfecto para jugar de noche.

B1	3M 3,5 MM CABLE DE AUDIO	
B2	ENERGÍA SUMINISTRO	
B3	DAC INALÁMBRICO TRANSMISOR	
B4	1M ÓPTICO AUDIO TOSLINK CABLE	
B5	MICRO USB CABLE	

¿Partes faltantes?
 Póngase en contacto con el soporte de X Rocker:

 XROCKERGAMING.COM
 XROCKERGAMING.COM/PAGES/SUPPORT

 WWW.XROCKERUK.COM
 XROCKERUK.COM/PAGES/SUPPORT

CONEXIÓN DE LA CONSOLA: MÉTODO DE CONEXIÓN DEL CONTROLADOR (PS4™/PS5™, XBOX™ ONE/SERIES, SWITCH™)

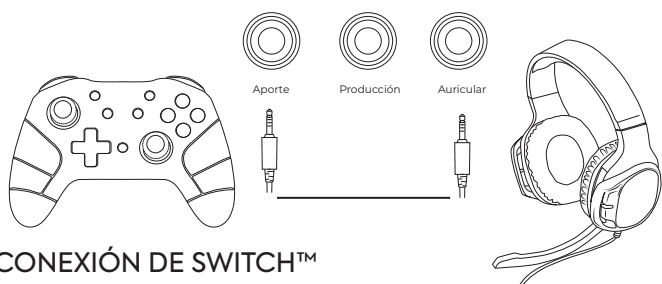

GUÍA DE CONEXIÓN DE SWITCH™

1. Conecte el cable B1 a la parte inferior del Switch™ a través de la toma de auriculares.***
2. Conecte el otro extremo del cable B1 al sillón a través del puerto de entrada verde.

GUÍA DEL CONTROLADOR XBOX ONE™ /SERIES™*

1. Conecte el cable B1 a la parte inferior del controlador Xbox™ a través del conector para auriculares.**
2. Conecte el otro extremo del cable B1 al sillón a través del puerto de entrada verde.
3. La Xbox™ reconocerá automáticamente la conexión y pasará a la silla.
4. Para aumentar el volumen, presione el botón de guía, navegue hasta el icono del altavoz y aumente la configuración de volumen de los auriculares.

PS4™ DUALSHOCK 4™ GUÍA DE CONEXIÓN*

1. Conecte el cable B1 a la parte inferior del controlador PS4™ a través del conector para auriculares.
2. Conecte el otro extremo del cable B1 al sillón a través del puerto de entrada verde.
3. Con la PS4™ encendida, vaya al menú principal (o ubique la pantalla del menú principal). Mantenga presionado el botón PS en el controlador PS4™ hasta que aparezca el menú rápido en la pantalla.
4. En este menú, seleccione [Ajustar sonido y dispositivos].
5. Luego seleccione [Salida a auriculares].
6. Cambie la configuración de [Solo chat] a [Todo el audio].
7. Asegúrese de que el volumen en el menú anterior esté al máximo.

GUÍA DE CONEXIÓN DE PS5™ DUALSENSE™*

1. Conecte el cable B1 a la parte inferior del controlador PS5™ Dual sense a través del conector para auriculares.
2. Conecte el otro extremo del cable B1 al sillón a través del puerto de entrada verde.
3. Presione el botón PlayStation™ en el controlador una vez para que aparezca el centro de control.
4. Seleccione [Sonido] > [Dispositivo de salida] > [Auriculares (controlador)].
5. Asegúrese de que [Salida a auriculares] esté configurado correctamente en [Todo el audio].
6. Puede verificar esto yendo a [Configuración] > [Sonido] > [Salida de audio] > [Salida a auriculares] > [Todo el audio].

* Para compatibilidad con auriculares y chat, deberá colocar unos auriculares compatibles con CTIA en la toma de auriculares del panel de control X Rocker. Consulte con el fabricante de su dispositivo para asegurarse de que tiene un auricular compatible con CTIA. Si usa un auricular compatible con OMTP, es posible que experimente problemas con la funcionalidad de chat y audio.

** Es posible que necesite un adaptador de auriculares Xbox One™ si no hay un enchufe para auriculares disponible en su controlador. Estos están disponibles por separado a través de cualquier minorista de juegos.

*** La compatibilidad de Voice-Chat para Switch™ puede depender de una aplicación de teléfono móvil de terceros en lugar de la conexión directa de la consola para ciertos juegos, consulte la información del desarrollador del juego si encuentra algún problema de compatibilidad.

CONECTAR A LA TV (CON CABLE)

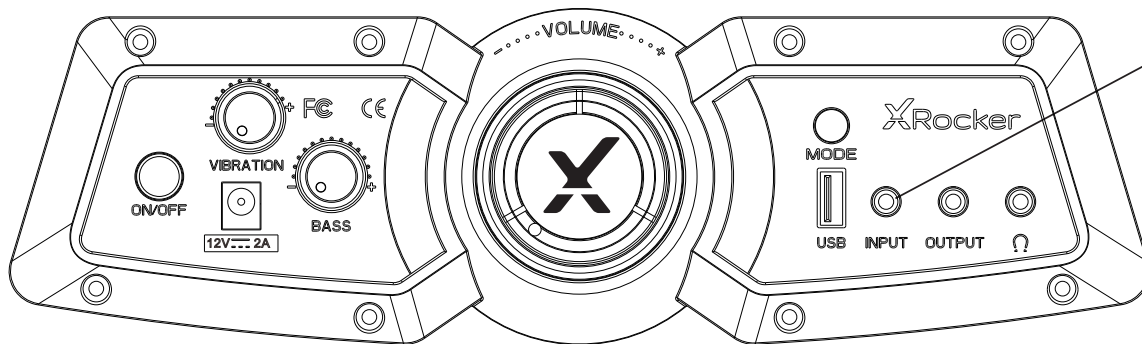

TV/MÓVIL/TABLETA  



B1



1. Conecte el cable B1 a la toma INPUT del panel de control del sillón.
2. Conecte el otro extremo del extremo B1 de 3,5 mm a la toma de auriculares de su televisor.*
3. Una vez conectado a su televisor, aumente el volumen del televisor al 50 % del máximo para obtener el mejor nivel de sonido.**

* Si su televisor no cuenta con una toma de auriculares, es posible que deba comprar un adaptador TOSlink adicional para conectarse directamente a una consola para audio.

**Dependiendo de su televisor, es posible que deba aumentar el volumen de los auriculares por separado en la configuración de sonido del televisor.

GUÍA DE CONEXIÓN ÓPTICA PS4™ Y PS4 PRO™

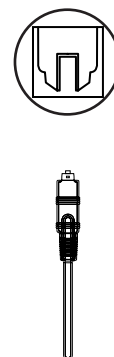
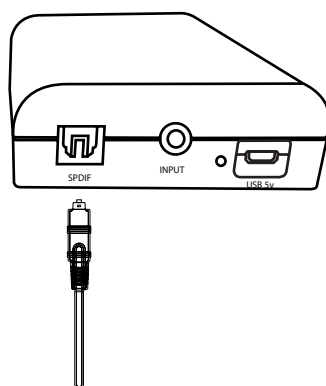
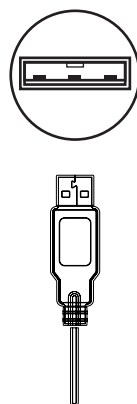
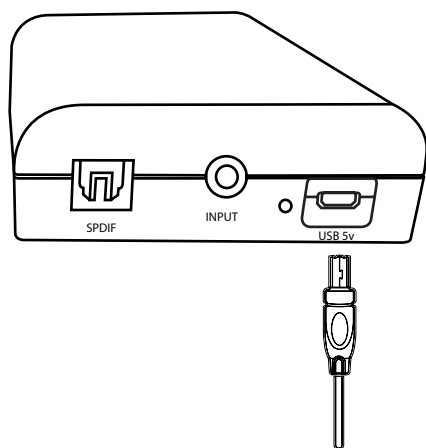

Panel de control

DAC

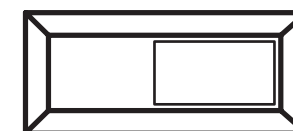

AUX  1 • 2 • 3

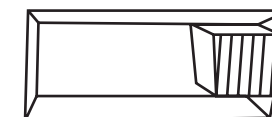

Aux • 1 • 2 • 3

1. Asegúrate de que el sistema PS4™ esté APAGADO. Inserta el cable micro-USB en el convertidor X Rocker DAC y el otro extremo en uno de los puertos USB frontales del sistema PS4™. Retire las cubiertas de plástico transparente de ambos extremos del cable óptico. Introduce un extremo del cable óptico en el DAC inalámbrico X Rocker (ranura denominada SPDIF) y el otro en el conector SPDIF óptico del sistema PS4™.
2. Vuelva a encender el sistema PS4™. Seleccione una de las bandas inalámbricas (1,2,3) en el DAC inalámbrico y luego cambie a la banda correspondiente en la silla.
3. En la pantalla del menú principal de PS4™, seleccione (Configuración) > [Sonido y pantalla] > [Configuración de salida de audio] > [Puerto de salida principal] Cambie esto a [Óptica digital]

GUÍA DE CONEXIÓN ÓPTICA XBOX™ ONE

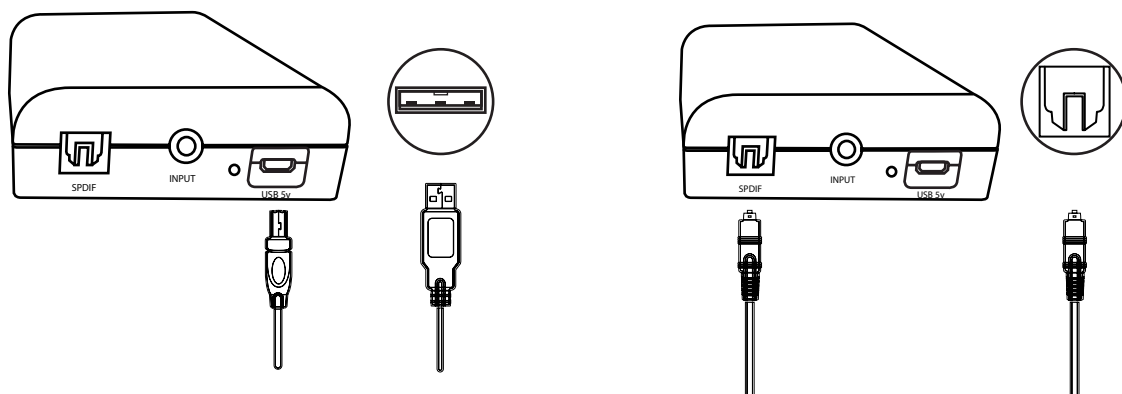

Panel de control

DAC

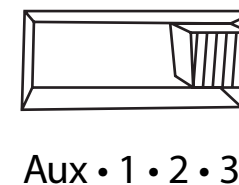
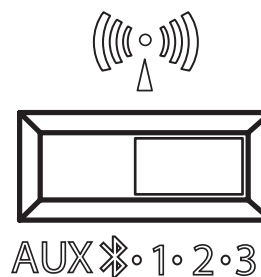

1. Make sure that the Xbox One™ system is switched OFF. Insert the micro USB cable into the X Rocker DAC converter and the other end into one of the back USB ports on the Xbox One™ system. Remove the clear plastic covers from both ends of the optical cable. Input one end of the optical cable into the X Rocker Wireless DAC Slot (labelled SPDIF) and another into the Optical SPDIF connector on the Xbox One™ system.
2. Turn the Xbox One™ system back on. Select one of the wireless bands (1,2,3) on the wireless DAC and then switch to the corresponding band on the chair.
3. On the Xbox One™ menu screen, Select [Settings] > [General] > [Volume and Audio Output] > [Audio Output] > under [Digital Audio], select [Optical Audio] and set it to [Stereo Uncompressed]

CONEXIÓN USB PARA PS4™ Y PS5™

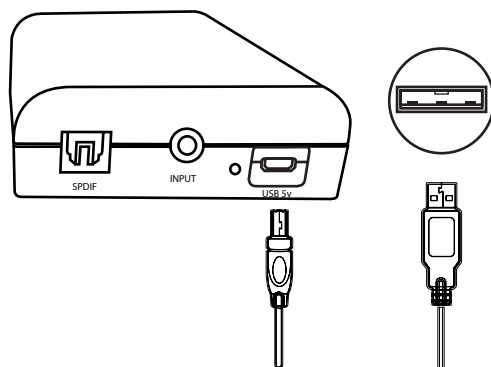

Panel de control

DAC

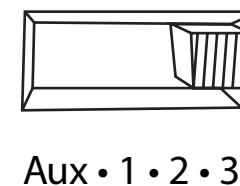
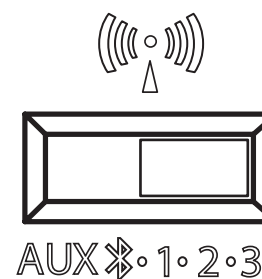

1. Inserte el cable micro USB en el transmisor X Rocker DAC y el otro extremo en uno de los puertos USB frontales en cualquier PS4, PS5.
2. Seleccione una de las bandas inalámbricas (1,2,3) en el DAC inalámbrico y luego cambie a la banda correspondiente en la silla.
3. PARA PS4™ En la pantalla del menú de PS4™, seleccione [Configuración] > [Dispositivos] > [Dispositivos de audio] > [Dispositivo de salida].
3. PARA PS5™ En la pantalla del menú, vaya a [Configuración] > [Sonido] > [Dispositivo de salida]
4. Seleccione [Auriculares USB] y cambie la configuración en [Salida a auriculares] de [Audio de chat] a [Todo el audio].

CONEXIÓN USB PARA SWITCH™ DOCK

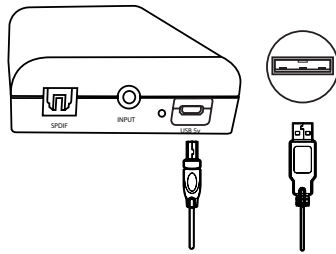

Panel de control

DAC

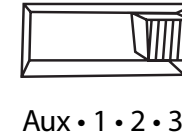
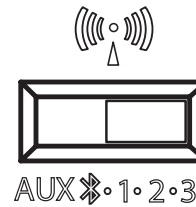

1. Inserte el cable micro USB en el convertidor X Rocker DAC y el otro extremo en una de las bases del sistema Switch™.
2. Seleccione una de las bandas inalámbricas (1,2,3) en el DAC inalámbrico y luego cambie a la banda correspondiente en la silla.

CONSEJOS PARA SOLUCIONAR PROBLEMAS

NO LLEGA CORRIENTE AL PANEL DE CONTROL

- Asegúrese de que el cable de alimentación esté conectado correctamente.
- Asegúrese de que la fuente de alimentación esté funcionando correctamente.
- Con el sillón en la posición ON, mueva ligeramente el cable de alimentación en el puerto. Si alguna luz parpadea (o no), comuníquese con soporte (Reino Unido: xrockruk.com/pages/support).

SIN SONIDO

- Conecte un teléfono móvil al X Rocker utilizando las pautas de conexión telefónica del manual para probar el sonido de la silla.
- Confirme que el dispositivo/sistema está correctamente configurado según la guía de conexión anterior.
- Asegúrese de tener una toma de auriculares en su televisor. Esto normalmente estará marcado con un símbolo de auriculares o "H/P OUT".

LOS ALTAVOCES ESTÉREO NO PRODUCEN SONIDO/EL SONIDO ES DÉBIL

- Asegúrese de que el volumen del dispositivo fuente esté en un nivel más alto para fortalecer la señal de audio.

LOS CABLES CONECTADOS A MI X ROCKER SE HAN ROTO ACCIDENTALMENTE

- Póngase en contacto con el soporte de X Rocker (detalles a continuación) con respecto a este problema.

¿NO TIENES UNA TOMA DE AURICULARES EN TU TELEVISOR?

- Es posible que deba comprar un adaptador TOSlink. Si no está seguro de cuál comprar, comuníquese con el soporte de X Rocker (detalles a continuación) con respecto a este problema.

¿NECESITA AYUDA ADICIONAL? PÓNGASE EN CONTACTO CON EL SOPORTE DE X ROCKER:



WWW.XROCKERGAMING.COM
XROCKERGAMING.COM/PAGES/SUPPORT



WWW.XROCKERUK.COM
XROCKERUK.COM/PAGES/SUPPORT



WWW.XROCKERGAMING.COM
XROCKERGAMING.COM/PAGES/SUPPORT



WWW.XROCKERUK.COM
XROCKERUK.COM/PAGES/SUPPORT

INFORMACIÓN SOBRE SALUD Y SEGURIDAD

- La primera vez que use e instale su producto X Rocker, asegúrese de que un adulto manipule los cables y las fuentes de alimentación para garantizar un uso seguro y correcto.
- Asegúrese de desenchufar la fuente de alimentación X Rocker de la toma de corriente antes de limpiarla.
- Evite el contacto directo con líquidos. Para limpiar, limpie con un paño húmedo. Si se produce un derrame, apague el X Rocker y espere a que el producto se seque antes de volver a utilizarlo.
- No utilice ningún tipo de almohadilla abrasiva ni soluciones de limpieza abrasivas, ya que pueden dañar el material de la superficie del X Rocker.
- Consulte con X Rocker Support antes de desatornillar y desmontar cualquiera de los componentes eléctricos o realizar cambios en la silla. Si se realizan modificaciones o reparaciones no autorizadas antes de la consulta, esto anulará la garantía.
- Para reducir los posibles peligros de tropiezos o enredos, organice y asegure los cables de modo que las personas y las mascotas no se tropiecen con ellos o tiren accidentalmente de ellos mientras se mueven o caminan por el área.
- Tenga cuidado al girar y girar el X Rocker cuando esté en uso. Los cables y alambres pueden tirarse o dañarse en el proceso y dañar el panel de control o el cableado del X Rocker.
- Si alguno de los cables o equipo eléctrico se daña de alguna manera, deje de usarlo inmediatamente y comuníquese con X Rocker para obtener más detalles sobre cómo reemplazar el componente.
- No se suba a la silla en ningún momento ni exceda el límite de peso de 120 kg por otros medios.
- No se recueste en la silla ni fuerce la silla hasta el punto en que el pedestal se levantaría del suelo, ya que esto podría causar daños al producto o lesiones al usuario.
- Los reposabrazos X Rocker están diseñados para brindar soporte y comodidad durante el juego, no se pare ni se siente sobre los brazos directamente. No aplique peso a los reposabrazos al dejar la silla para garantizar una durabilidad a largo plazo.
- No utilice los altavoces X Rocker a un volumen alto durante un período prolongado. Para evitar daños auditivos, use su altavoz a un nivel de volumen moderado y cómodo. Padres, controlen el uso de su hijo para evitar la pérdida de audición o la incomodidad a largo plazo.
- Cuando no esté en uso, mantenga los cables y las fuentes de alimentación fuera del alcance de los niños, asegúrese también de que no estén sujetos a impactos fuertes, como caídas o lanzamiento de los componentes.
- Nunca coloque ningún tipo de vela o llama abierta sobre o cerca del X Rocker en ningún momento. Si bien los productos X Rocker cumplen con las normas de seguridad contra incendios del Reino Unido y Europa, la exposición prolongada a llamas desnudas provocará daños en el producto y otros riesgos para la seguridad.

INFORMACIÓN DE SEGURIDAD DE LA FUENTE DE ALIMENTACIÓN

ATENCIÓN:

R. Para reducir el riesgo de incendio, descarga eléctrica o daños al producto, no exponga la fuente de alimentación del X Rocker a la lluvia, humedad, goteo o salpicaduras. No se deben colocar objetos llenos de líquidos, como jarrones, cerca de la fuente de alimentación. Si derrama algún líquido en la fuente de alimentación, puede causar daños graves. Apáguelo inmediatamente de la red eléctrica. Retire la fuente de alimentación y consulte a su distribuidor.

B. Siempre desconecte la fuente de alimentación de la red eléctrica antes de conectar/desconectar otros dispositivos o mover el X Rocker.

C. Utilice únicamente los cables, las fuentes de alimentación y los accesorios suministrados especificados y fabricados por X Rocker.

D. Evitar grados extremos de temperatura, ya sea caliente o frío. Coloque la unidad bien alejada de fuentes de calor como radiadores o fuegos de gas/eléctricos.

E. Evite la exposición a la luz solar directa y otras fuentes de calor.

F. Asegúrese de que los cables y las fuentes de alimentación se mantengan en un lugar seguro, fuera del alcance de los niños para evitar posibles peligros que incluyen; dejar caer, arrojar, tropezar, cortar, etc. Si encuentra muescas o cortes visibles en la fuente de alimentación u otros cables, evite usar el producto y comuníquese con X Rocker Support para obtener más ayuda.

Marca de la unidad de fuente de alimentación: ZL

Nombre del modelo: ZL-A024W1202000-C; ZL-A024W1202000-BS

Corriente de entrada: 100-240V ~ 50/60Hz 1.0A

Corriente de salida: 12 VDC, 2.0A

¿NECESITA AYUDA ADICIONAL? PÓNGASE EN CONTACTO CON EL SOPORTE DE X ROCKER:



WWW.XROCKERGAMING.COM
XROCKERGAMING.COM/PAGES/SUPPORT



WWW.XROCKERUK.COM
XROCKERUK.COM/PAGES/SUPPORT

4.1 WIRELESS & BLUETOOTH MIT VIBRATION – DEUTSCH

XRocker

SEHEN SIE SICH DIE NEUESTEN ANWEISUNGEN ONLINE AN:



XROCKERGAMING.COM
XROCKERUK.COM

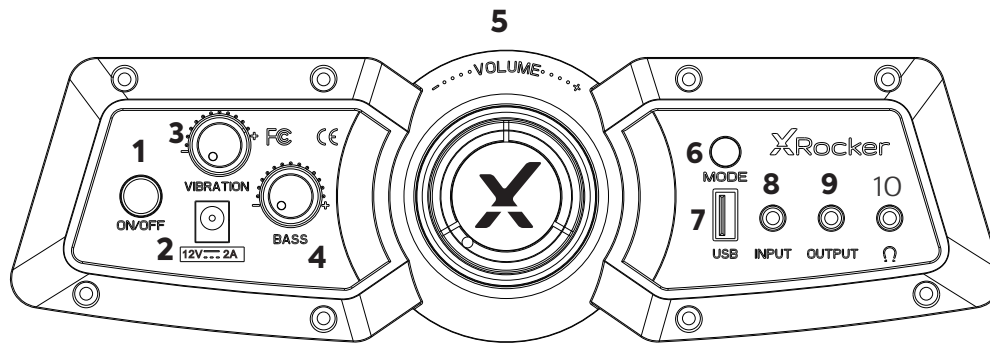

1. Einschalten / Ausschalten	Drücken, um den Stuhl ein-/auszuschalten
2. Leistungsaufnahme	Stecken Sie Ihr Netzteil in diese Buchse
3. Vibration	Drehknopf drehen, um die Vibrationsintensität einzustellen
4. Bass	Drehen Sie den Regler, um die Intensität des Bass-Audios einzustellen
5. Volumen	Drehen Sie diesen Regler, um die Gesamtlautstärke einzustellen
6. Modus-Taste	Verwenden Sie dies, um zwischen kabelgebundenem, Bluetooth- und kabellosem Audio zu wechseln
7. USB	Wird zum Aufladen von Geräten wie Mobiltelefonen verwendet. (5V/1A Ausgang)
8. Eingang	Schließen Sie hier das 3,5-mm-Kabel für Audio von Ihrem Fernseher oder Ihrem Controller an
9. Ausgabe	Ermöglicht es Ihnen, mehrere Stühle für Audio zu verbinden
10. Kopfhörerbuchse	Schließen Sie hier Ihre Kopfhörer oder Ihr Gaming-Headset an, um leise zu spielen. Perfekt für nächtliches Spielen.

B1	3M 3,5 MM AUDIO KABEL	
B2	ENERGIE LIEFERN	
B3	DRAHTLOSER DAC SENDER	
B4	1M OPTISCH TOSLINK-AUDIO KABEL	
B5	MICRO-USB KABEL	

?
Fehlende Teile?
Wenden Sie sich an den XRocker-Support:

XROCKERGAMING.COM
XROCKERGAMING.COM/PAGES/SUPPORT

WWW.XROCKERUK.COM
XROCKERUK.COM/PAGES/SUPPORT

KONSOLENVERBINDUNG: CONTROLLER-VERBINDUNGSMETHODE (PS4™/PS5™, XBOX™ ONE/SERIES, SWITCH™)

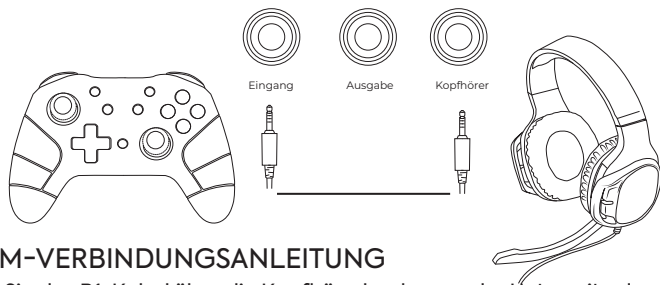

SWITCH™-VERBINDUNGSANLEITUNG

1. Schließen Sie das B1-Kabel über die Kopfhörerbuchse an der Unterseite des Switch™ an***
2. Verbinden Sie das andere Ende des B1-Kabels über den grünen Eingangsanschluss mit dem Stuhl.

XBOX ONETM /SERIESTM CONTROLLER-LEITFADEN*

1. Schließen Sie das B1-Kabel über die Headset-Buchse an der Unterseite des Xbox™-Controllers an.**
2. Verbinden Sie das andere Ende des B1-Kabels über den grünen Eingangsanschluss mit dem Stuhl.
3. Die Xbox™ erkennt die Verbindung automatisch und leitet sie an den Stuhl weiter.
4. Um die Lautstärke zu erhöhen, drücken Sie die Führungstaste, navigieren Sie zum Lautsprechersymbol und erhöhen Sie die Headset-Lautstärkeinstellung.

* Für Headset- und Chat-Kompatibilität müssen Sie ein CTIA-kompatibles Headset in die Kopfhörerbuchse des XRocker-Bedienfelds stecken. Bitte erkundigen Sie sich bei Ihrem Gerätehersteller, ob Sie ein CTIA-kompatibles Headset haben. Wenn Sie ein OMTP-kompatibles Headset verwenden, können Probleme mit der Chat- und Audiofunktion auftreten.

** Möglicherweise benötigen Sie einen Xbox One™-Headset-Adapter, wenn an Ihrem Controller keine Headset-Buchse verfügbar ist. Diese sind separat bei jedem Gaming-Händler erhältlich.

*** Die Voice-Chat-Kompatibilität für Switch™ kann für bestimmte Spiele auf einer Mobiltelefon-App eines Drittanbieters und nicht auf einer direkten Konsolenverbindung beruhen. Bitte überprüfen Sie die Informationen des Spieleentwicklers, wenn Sie auf Kompatibilitätsprobleme stoßen.

PS4™ DUALSHOCK 4™ VERBINDUNGSLEITFADEN*

1. Schließen Sie das B1-Kabel über die Headset-Buchse an der Unterseite des PS4™-Controllers an.
2. Verbinden Sie das andere Ende des B1-Kabels über den grünen Eingangsanschluss mit dem Stuhl.
3. Gehen Sie bei eingeschalteter PS4™ zum Hauptmenü (oder suchen Sie den Hauptmenübildschirm). Halten Sie die PS-Taste auf dem PS4™-Controller gedrückt, bis das Schnellmenü auf dem Bildschirm erscheint.
4. Wählen Sie in diesem Menü [Ton und Geräte anpassen].
5. Wählen Sie dann [Ausgabe an Kopfhörer].
6. Ändern Sie die Einstellung von [Nur Chat] auf [Alle Audio].
7. Stellen Sie sicher, dass die Lautstärke im vorherigen Menü auf das Maximum eingestellt ist.

PS5™ DUALSENSE™ VERBINDUNGSLEITFADEN*

1. Schließen Sie das B1-Kabel über die Headset-Buchse an der Unterseite des PS5™ Dual-Sense-Controllers an.
2. Verbinden Sie das andere Ende des B1-Kabels über den grünen Eingangsanschluss mit dem Stuhl.
3. Drücken Sie einmal die PlayStation™-Taste auf dem Controller, um das Kontrollzentrum aufzurufen.
4. Wählen Sie [Ton] > [Ausgabegerät] > [Headset (Controller)].
5. Stellen Sie sicher, dass [Output to Headphones] korrekt auf [All Audio] eingestellt ist.
6. Sie können dies überprüfen, indem Sie zu [Einstellungen] > [Ton] > [Audioausgabe] > [Ausgabe an Kopfhörer] > [Alle Audio] gehen.

VERBINDUNG ZUM FERNSEHER (KABELGEBUNDEN)

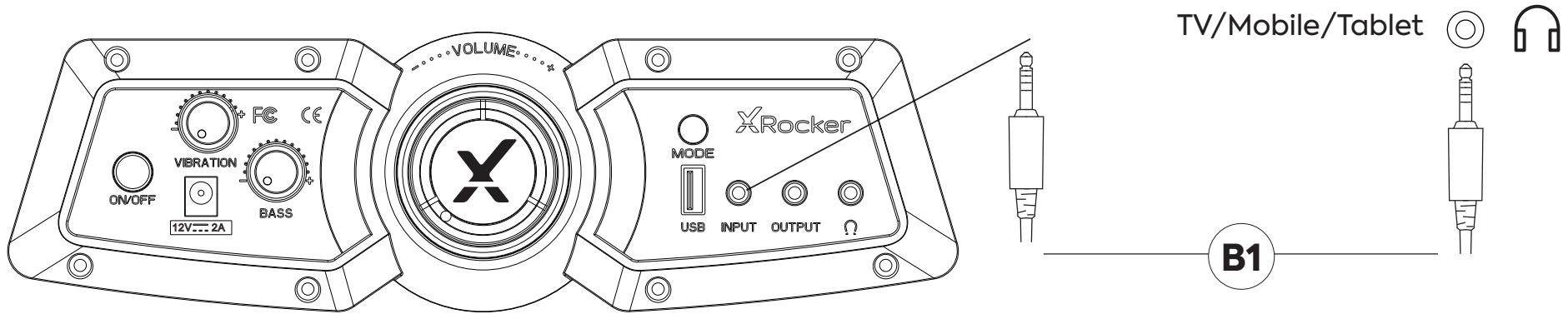

1. Schließen Sie das B1-Kabel an die INPUT-Buchse am Bedienfeld des Stuhls an.
2. Verbinden Sie das andere Ende des B1 3,5 mm Endes mit der Kopfhörerbuchse Ihres Fernsehers.*
3. Erhöhen Sie nach dem Anschließen an Ihren Fernseher die Lautstärke am Fernseher auf 50 % des Maximums, um den besten Tonpegel zu erzielen.**

* Wenn Ihr Fernseher keine Kopfhörerbuchse hat, müssen Sie möglicherweise einen zusätzlichen Toslink-Adapter kaufen, um eine direkte Audioverbindung mit einer Konsole herzustellen.

**Abhängig von Ihrem Fernseher müssen Sie möglicherweise die Kopfhörerlautstärke separat in den TV-Toneinstellungen erhöhen.

LEITFADEN FÜR OPTISCHE ANSCHLÜSSE PS4™ UND PS4 PRO™

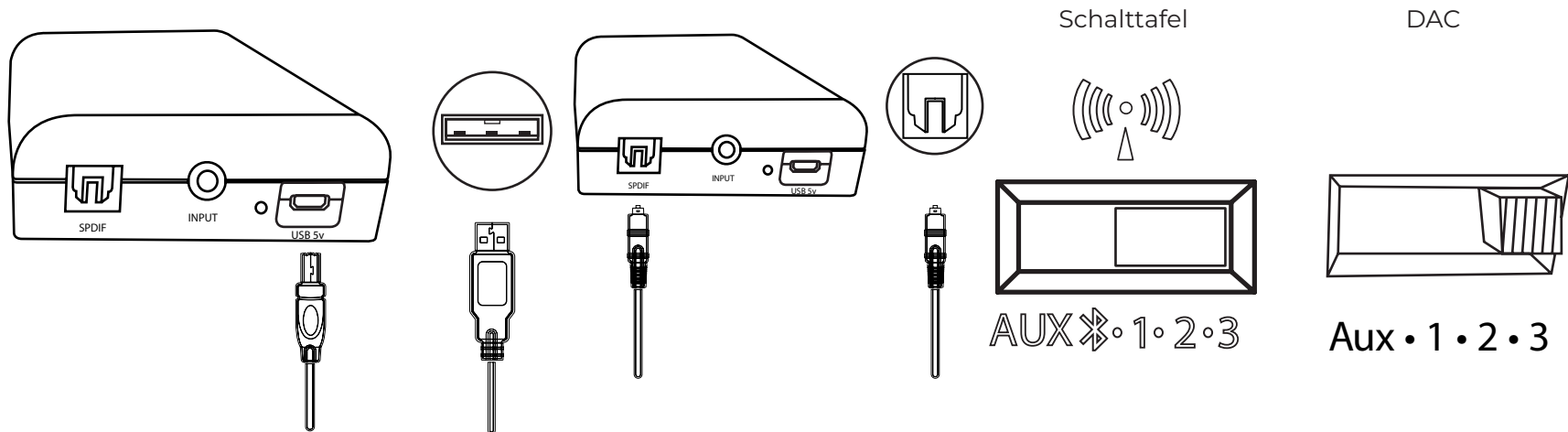

1. Stellen Sie sicher, dass das PS4™-System ausgeschaltet ist. Stecken Sie das Mikro-USB-Kabel in den X-Rocker DAC-Konverter und das andere Ende in einen der vorderen USB-Anschlüsse am PS4™-System. Entfernen Sie die durchsichtigen Plastikabdeckungen von beiden Enden des optischen Kabels. Stecken Sie ein Ende des optischen Kabels in den X-Rocker Wireless DAC (Steckplatz mit der Bezeichnung SPDIF) und das andere in den optischen SPDIF-Anschluss des PS4™-Systems.

2. Schalten Sie das PS4™-System wieder ein. Wählen Sie eines der drahtlosen Bänder (1,2,3) auf dem drahtlosen DAC und wechseln Sie dann auf das entsprechende Band auf dem Stuhl.

3. Wählen Sie auf dem PS4™-Hauptmenübildschirm (Einstellungen) > [Sound und Bildschirm] > [Audioausgangseinstellungen] > [Primärer Ausgangsport] Ändern Sie dies zu [Digital Optical]

LEITFADEN FÜR OPTISCHE ANSCHLÜSSE XBOX™ ONE

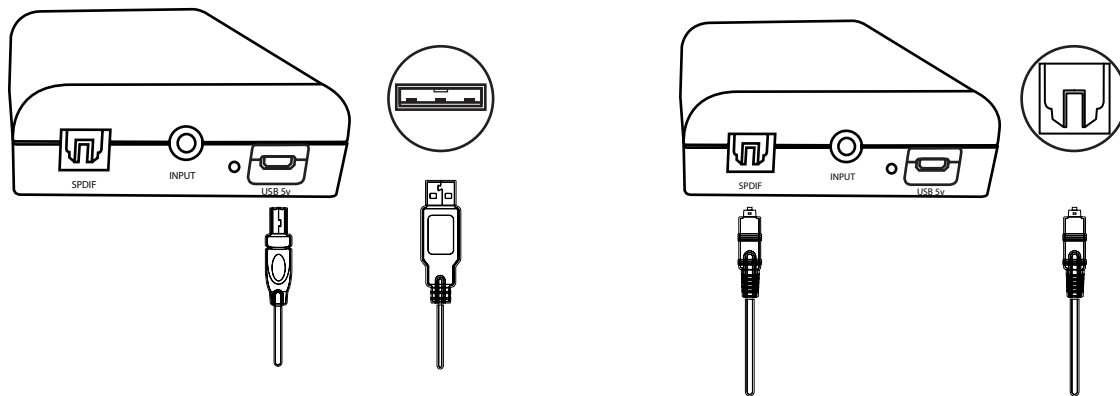

Schalttafel

DAC

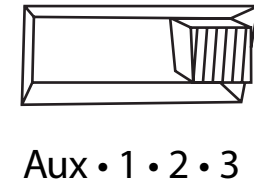
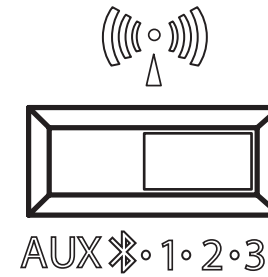

1. Stellen Sie sicher, dass das Xbox One™-System ausgeschaltet ist. Stecken Sie das Mikro-USB-Kabel in den X Rocker DAC-Konverter und das andere Ende in einen der hinteren USB-Anschlüsse am Xbox One™-System. Entfernen Sie die durchsichtigen Plastikabdeckungen von beiden Enden des optischen Kabels. Führen Sie ein Ende des optischen Kabels in den X Rocker Wireless DAC-Steckplatz (mit SPDIF gekennzeichnet) und das andere in den optischen SPDIF-Anschluss des Xbox One™-Systems ein.
2. Schalten Sie das Xbox One™-System wieder ein. Wählen Sie eines der drahtlosen Bänder (1,2,3) auf dem drahtlosen DAC und wechseln Sie dann auf das entsprechende Band auf dem Stuhl.
3. Wählen Sie auf dem Xbox One™-Menübildschirm [Einstellungen] > [Allgemein] > [Lautstärke und Audioausgabe] > [Audioausgabe] > unter [Digitales Audio], wählen Sie [Optisches Audio] und stellen Sie es ein [Stereo unkomprimiert]

USB-ANSCHLUSS FÜR PS4™ & PS5™

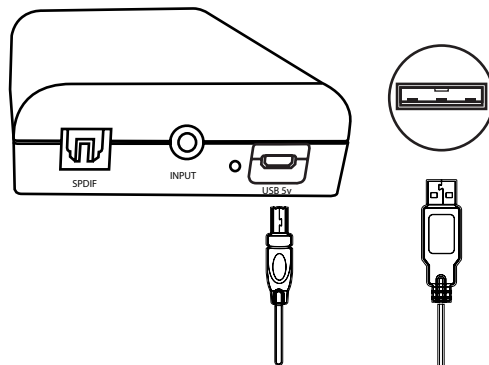

Schalttafel

DAC

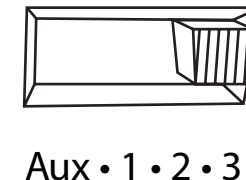
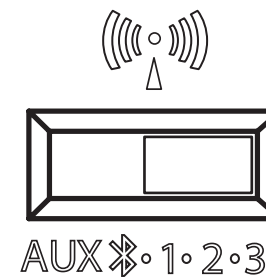

1. Stecken Sie das Mikro-USB-Kabel in den X Rocker DAC-Sender und das andere Ende in einen der vorderen USB-Anschlüsse einer beliebigen PS4, PS5.
2. Wählen Sie eines der drahtlosen Bänder (1,2,3) auf dem drahtlosen DAC und wechseln Sie dann auf das entsprechende Band auf dem Stuhl.
3. FÜR PS4™ Wählen Sie auf dem PS4™-Menübildschirm [Einstellungen] > [Geräte] > [Audiogeräte] > [Ausgabegerät].
3. FÜR PS5™ Gehen Sie im Menübildschirm zu [Einstellungen] > [Ton] > [Ausgabegerät]
4. Wählen Sie [USB-Kopfhörer] und ändern Sie die Einstellung in [Ausgabe an Kopfhörer] von [Chat-Audio] auf [Alle Audio].

USB-ANSCHLUSS FÜR SWITCH™ DOCK

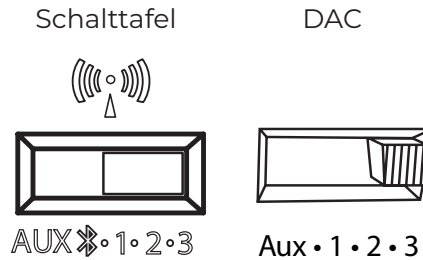
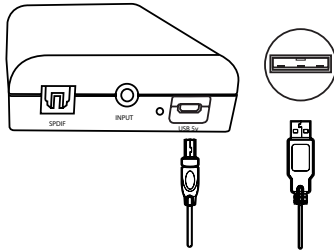

1. Stecken Sie das Micro-USB-Kabel in den X Rocker DAC-Konverter und das andere Ende in eines der Switch-Systemdocks.
2. Wählen Sie eines der drahtlosen Bänder (1,2,3) auf dem drahtlosen DAC und wechseln Sie dann auf das entsprechende Band auf dem Stuhl.

TIPPS ZUR FEHLERBEHEBUNG

KEIN STROM GEHT ZUM BEDIENFELD

- Stellen Sie sicher, dass das Netzkabel richtig angeschlossen ist.
- Stellen Sie sicher, dass die Stromquelle ordnungsgemäß funktioniert.
- Drehen Sie den Stuhl in die EIN-Position und wackeln Sie leicht am Netzkabel im Anschluss. Wenn ein Licht flackert (oder nicht), wenden Sie sich bitte an den Support (Großbritannien: xrockeruk.com/pages/support).

KEINEN TON

- Verbinden Sie ein Mobiltelefon mit dem X Rocker, indem Sie die Richtlinien für die Telefonverbindung im Handbuch verwenden, um den Stuhl auf Ton zu testen.
- Bestätigen Sie, dass das Gerät/System gemäß der vorherigen Anschlussanleitung korrekt konfiguriert ist.
- Stellen Sie sicher, dass Sie tatsächlich einen Kopfhöreranschluss an Ihrem Fernseher haben. Dies ist normalerweise mit einem Kopfhörersymbol oder „H/P OUT“ gekennzeichnet.

STEREOLAUTSPRECHER ERZEUGEN KEINEN TON/TON IST SCHWACH

- Bitte stellen Sie sicher, dass die Lautstärke des Quellgeräts auf einem höheren Pegel ist, um das Audiosignal zu verstärken.

DIE AN MEINEM X ROCKER ANGESCHLOSSENEN KABEL SIND VERSEHENTLICH GEBROCHEN

- Bitte wenden Sie sich bezüglich dieses Problems an den X Rocker-Support (Details unten).

SIE HABEN KEINEN KOPFHÖRERANSCHLUSS AN IHREM FERNSEHER?

- Möglicherweise müssen Sie einen TOSlink-Adapter kaufen. Wenn Sie sich nicht sicher sind, was Sie kaufen sollen, wenden Sie sich bezüglich dieses Problems bitte an den X Rocker-Support (Details unten).

BENÖTIGEN SIE ZUSÄTZLICHE UNTERSTÜTZUNG? WENDEN SIE SICH AN DEN X ROCKER-SUPPORT:



WWW.XROCKERGAMING.COM
XROCKERGAMING.COM/PAGES/SUPPORT



WWW.XROCKERUK.COM
XROCKERUK.COM/PAGES/SUPPORT



WWW.XROCKERGAMING.COM
XROCKERGAMING.COM/PAGES/SUPPORT

WWW.XROCKERUK.COM
XROCKERUK.COM/PAGES/SUPPORT

GESUNDHEITS- UND SICHERHEITSINFORMATIONEN

- Stellen Sie bei der erstmaligen Verwendung und Installation Ihres X Rocker-Produkts sicher, dass Kabel und Netzteile von einem Erwachsenen gehandhabt werden, um eine sichere und korrekte Verwendung zu gewährleisten.
- Achten Sie darauf, das Netzteil des X Rocker aus der Steckdose zu ziehen, bevor Sie es reinigen.
- Direkten Kontakt mit Flüssigkeiten vermeiden. Zum Reinigen mit einem feuchten Tuch abwischen. Wenn etwas verschüttet wird, schalten Sie den X Rocker aus und warten Sie, bis das Produkt getrocknet ist, bevor Sie es wieder verwenden.
- Verwenden Sie keine Scheuerschwämme oder Scheuermittel, da diese das Oberflächenmaterial des X Rocker beschädigen können.
- Bitte wenden Sie sich an X Rocker Support, bevor Sie elektrische Komponenten abschrauben und zerlegen oder Änderungen am Stuhl vornehmen. Wenn vor der Beratung nicht autorisierte Änderungen oder Reparaturen vorgenommen werden, erlischt Ihre Garantie.
- Um potenzielle Stolperfallen oder Verwicklungsgefahren zu reduzieren, ordnen und sichern Sie alle Kabel so, dass Personen und Haustiere nicht darüber stolpern oder versehentlich daran ziehen, wenn sie sich bewegen oder durch den Bereich gehen.
- Bitte seien Sie vorsichtig beim Drehen und Schwenken des X Rocker während des Gebrauchs. Kabel und Leitungen können dabei gezogen oder beschädigt werden und Schäden am X Rocker-Bedienfeld oder an der Verkabelung verursachen.
- Wenn eines der Kabel oder elektrischen Geräte in irgendeiner Weise beschädigt wird, stellen Sie die Verwendung sofort ein und wenden Sie sich an X Rocker, um weitere Informationen zum Austausch der Komponente zu erhalten.
- Stellen Sie sich zu keiner Zeit auf den Stuhl und überschreiten Sie die Gewichtsgrenze von 120 kg nicht auf andere Weise.
- Lehnen Sie sich nicht auf dem Stuhl zurück und zwingen Sie den Stuhl nicht zu einem Punkt, an dem der Sockel vom Boden abheben würde, da dies möglicherweise zu Schäden am Produkt oder Verletzungen des Benutzers führen kann.
- X Rocker-Armlehnen sind für Unterstützung und Komfort während des Spiels konzipiert, bitte stehen oder sitzen Sie nicht direkt auf den Armen. Belasten Sie die Armlehnen nicht, wenn Sie den Stuhl verlassen, um eine lange Lebensdauer zu gewährleisten.
- Verwenden Sie die X Rocker-Lautsprecher nicht über einen längeren Zeitraum mit hoher Lautstärke. Verwenden Sie Ihren Lautsprecher mit einer angenehmen, moderaten Lautstärke, um Gehörschäden zu vermeiden. Eltern, bitte überwachen Sie die Nutzung Ihres Kindes, um langfristigen Hörverlust oder Beschwerden zu vermeiden.
- Bewahren Sie Kabel und Netzteile bei Nichtgebrauch außerhalb der Reichweite von Kindern auf, achten Sie bitte auch darauf, dass diese keinen harten Stößen wie Fallenlassen oder Werfen der Komponenten ausgesetzt werden.
- Stellen Sie niemals irgendeine Art von Kerze oder offene Flamme auf oder in die Nähe des X Rocker. Obwohl X Rocker-Produkte den britischen und europäischen Brandschutzbestimmungen entsprechen, führt eine längere Exposition gegenüber offenen Flammen zu Schäden am Produkt und anderen Sicherheitsrisiken.

SICHERHEITSINFORMATIONEN ZUR STROMVERSORGUNG

AUFMERKSAMKEIT:

A. Um das Risiko von Feuer, Stromschlägen oder Produktschäden zu verringern, setzen Sie das X Rocker-Netzteil nicht Regen, Feuchtigkeit, Tropfen oder Spritzern aus. In der Nähe des Netzteils sollten keine mit Flüssigkeit gefüllten Gegenstände, wie z. B. Vasen, aufgestellt werden. Wenn Sie Flüssigkeiten in das Netzteil verschütten, kann dies zu schweren Schäden führen. Schalten Sie es sofort stromlos. Trennen Sie die Stromversorgung und wenden Sie sich an Ihren Händler.

B. Trennen Sie das Netzteil immer vom Stromnetz, bevor Sie andere Geräte anschließen/trennen oder den X Rocker bewegen.

C. Verwenden Sie nur die mitgelieferten Kabel, Netzteile und Zubehörteile, die von X Rocker spezifiziert und hergestellt wurden.

D. Vermeiden Sie extreme Temperaturen, egal ob heiß oder kalt. Stellen Sie das Gerät weit entfernt von Wärmequellen wie Heizkörpern oder Gas-/Elektroöfen auf.

E. Vermeiden Sie direkte Sonneneinstrahlung und andere Wärmequellen.

F. Stellen Sie sicher, dass Kabel und Netzteile an einem sicheren Ort außerhalb der Reichweite von Kindern aufbewahrt werden, um mögliche Gefahren zu vermeiden, darunter: fallen lassen, werfen, darüber stolpern, schneiden usw. Wenn Sie sichtbare Kerben oder Schnitte in der Stromversorgung oder anderen Kabeln feststellen, vermeiden Sie die Verwendung des Produkts und wenden Sie sich an den X Rocker Support, um weitere Unterstützung zu erhalten.

Netzteil Warenzeichen: ZL
Modellbezeichnung: ZL-A024W1202000-C; ZL-A024W1202000-BS
Eingang: AC 100-240 V ~ 50/60 Hz 1.0 A
Ausgang: 12 VDC, 2.0 A

BENÖTIGEN SIE ZUSÄTZLICHE UNTERSTÜTZUNG? WENDEN SIE SICH AN DEN X ROCKER-SUPPORT:



WWW.XROCKERGAMING.COM
XROCKERGAMING.COM/PAGES/SUPPORT



WWW.XROCKERUK.COM
XROCKERUK.COM/PAGES/SUPPORT

BEKIJK DE LAATSTE INSTRUCTIES ONLINE:



XROCKERGAMING.COM
XROCKERUK.COM

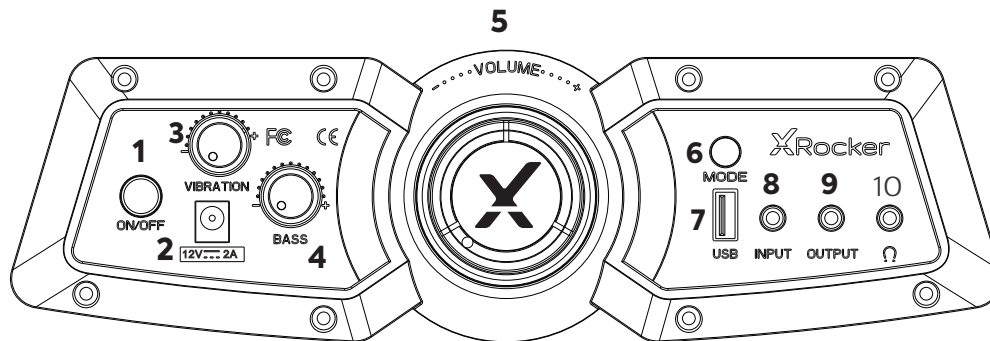

1. Inschakelen / uitschakelen	Druk om de stoel aan/uit te zetten
2. Stroomaansluiting	Steek uw voeding in dit stopcontact
3. Trilling	Draai aan de knop om de intensiteit van de trillingen aan te passen
4. Bas	Draai aan de draaiknop om de intensiteit van basgeluid aan te passen
5. Volume	Draai aan deze knop om het hoofdvolume aan te passen
6. Modusknop	Gebruik dit om te schakelen tussen bekabelde, Bluetooth of draadloze audio
7. USB	Wordt gebruikt om apparaten zoals mobiele telefoons op te laden. (5V/1A-uitgang)
8. Invoer	Sluit hier de 3,5 mm-kabel aan voor audio van je tv of je controller
9. Uitgang:	Hiermee kunt u meerdere stoelen aansluiten voor audio
10. Hoofdtelefoonaansluiting	Sluit hier je koptelefoon of gamingheadset aan om stil te spelen. Perfect om 's nachts te spelen.

B1	3M 3.5MM AUDIO KABEL	
B2	STROOM LEVERING	
B3	DRAADLOZE DAC ZENDER	
B4	1M OPTISCH TOSLINK-AUDIO KABEL	
B5	MICRO USB KABEL	

Missende onderdelen?
Neem contact op met X Rocker-ondersteuning:

[XROCKERGAMING.COM](https://www.facebook.com/XRockerGaming)
[XROCKERGAMING.COM/PAGES/SUPPORT](https://www.facebook.com/XRockerGaming)

[WWW.XROCKERUK.COM](https://www.twitter.com/XRockerUK)
[XROCKERUK.COM/PAGES/SUPPORT](https://www.twitter.com/XRockerUK)

CONSOLE VERBINDING: CONTROLLER VERBINDINGSMETHODE (PS4™/PS5™, XBOX™ ONE/SERIES, SWITCH™)

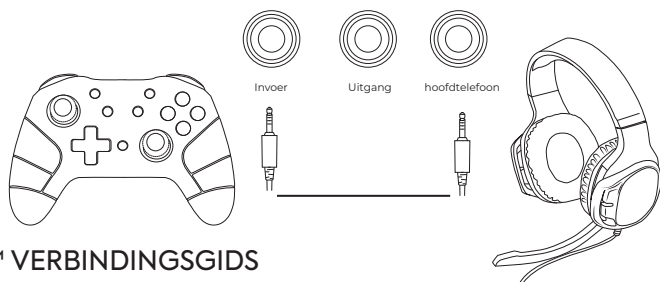

SWITCH™ VERBINDINGSGIDS

1. Sluit de B1-kabel aan op de onderkant van de Switch™ via de hoofdtelefoonaansluiting.**
2. Sluit het andere uiteinde van de B1-kabel aan op de stoel via de groene invoerpoort.

XBOX ONE™ /SERIES™-CONTROLLERGIDS*

1. Sluit de B1-kabel aan op de onderkant van de Xbox™-controller via de headsetaansluiting.**
2. Sluit het andere uiteinde van de B1-kabel aan op de stoel via de groene invoerpoort.
3. De Xbox™ herkent de verbinding automatisch en gaat door naar de stoel.
4. Om het volume te verhogen, drukt u op de gidsknop, navigeert u naar het luidsprekerpictogram en verhoogt u het volume van de headset.

PS4™ DUALSHOCK 4™ VERBINDINGSGIDS*

1. Sluit de B1-kabel aan op de onderkant van de PS4™-controller via de headset-aansluiting.
2. Sluit het andere uiteinde van de B1-kabel aan op de stoel via de groene invoerpoort.
3. Ga met de PS4™ ingeschakeld naar het hoofdmenu (of zoek het hoofdmenuschermb). Houd de PS-knop op de PS4™-controller ingedrukt totdat het snelmenu op het scherm verschijnt.
4. Selecteer in dit menu [Geluid en apparaten aanpassen].
5. Selecteer vervolgens [Uitvoer naar hoofdtelefoon].
6. Wijzig de instelling van [Alleen chatten] in [Alle audio].
7. Zorg ervoor dat het volume in het vorige menu op het maximum staat.

PS5™ DUALSENSE™ VERBINDINGSGIDS*

1. Sluit de B1-kabel aan op de onderkant van de PS5™ Dual sense-controller via de headset-aansluiting.
2. Sluit het andere uiteinde van de B1-kabel aan op de stoel via de groene invoerpoort.
3. Druk eenmaal op de PlayStation™-knop op de controller om het controlecentrum te openen.
4. Selecteer [Geluid] > [Uitvoerapparaat] > [Headset (controller)].
5. Zorg ervoor dat [Uitvoer naar hoofdtelefoon] correct is ingesteld op [Alle audio].
6. U kunt dit controleren door naar [Instellingen] > [Geluid] > [Audio-uitgang] > [Uitgang naar hoofdtelefoon] > [Alle audio] te gaan.

* Voor headset- en chatcompatibiliteit moet u een CTIA-compatibele headset in de hoofdtelefoonaansluiting van het X Rocker-bedieningspaneel plaatsen. Neem contact op met de fabrikant van uw apparaat om er zeker van te zijn dat u een CTIA-compatibele headset heeft. Als u een OMTP-compatibele headset gebruikt, kunt u problemen ondervinden met de chat- en audiofunctionaliteit.

** Mogelijk hebt u een Xbox One™-headsetadapter nodig als er geen headsetaansluiting beschikbaar is op uw controller. Deze zijn apart verkrijgbaar via elke gaming-dealer.

*** Voice-Chat-compatibiliteit voor Switch™ kan afhankelijk zijn van een mobiele telefoon-app van derden in plaats van een directe consoleverbinding voor bepaalde games. Raadpleeg de informatie van de game-ontwikkelaar als u compatibiliteitsproblemen ondervindt.

AANSLUITEN OP TV (BEDRAAD)

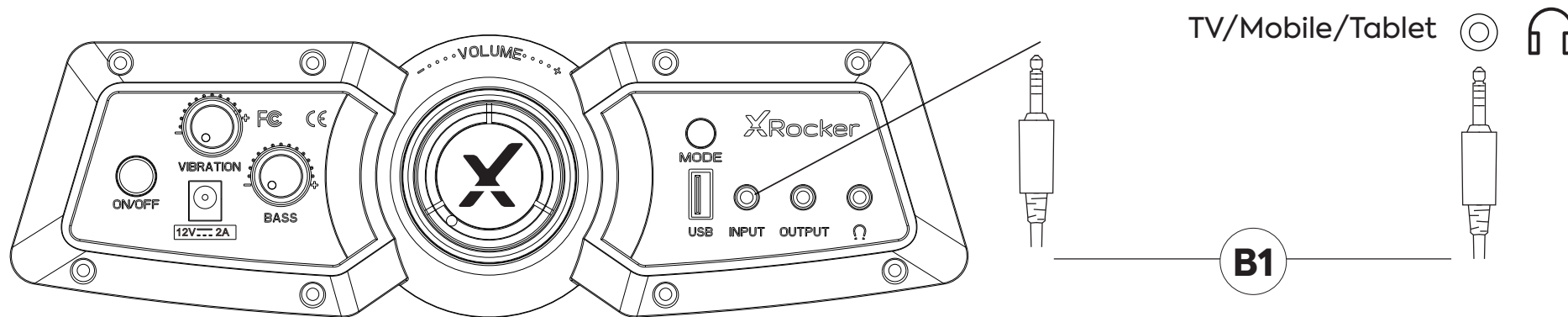

1. Sluit de B1-kabel aan op de INPUT-aansluiting op het bedieningspaneel van de stoel.
2. Sluit het andere uiteinde van het B1 3,5 mm-uiteinde aan op de hoofdtelefoonaansluiting van uw televisie.*
3. Eenmaal aangesloten op uw tv, verhoogt u het volume op de tv tot 50% van het maximum voor het beste geluidsniveau.**

* Als uw tv geen hoofdtelefoonaansluiting heeft, moet u mogelijk een extra TOSlink-adapter aanschaffen om rechtstreeks op een console voor audio aan te sluiten.

**Afhankelijk van uw tv moet u mogelijk het volume van de hoofdtelefoon afzonderlijk verhogen in de geluidsinstellingen van de tv.

OPTISCHE VERBINDINGSGIDS PS4™ EN PS4 PRO™

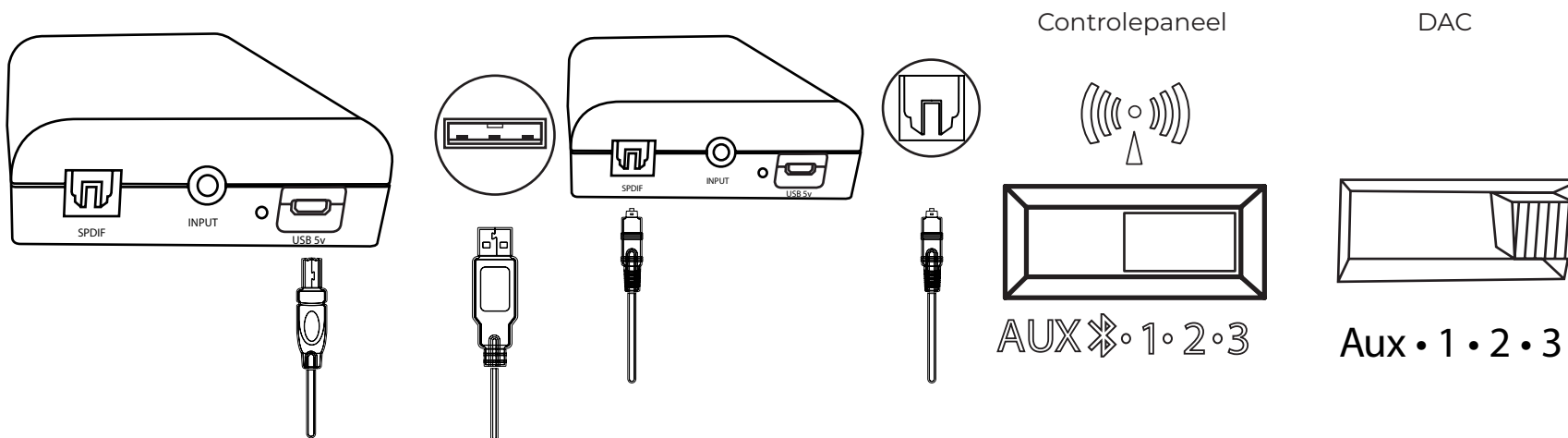

1. Zorg ervoor dat het PS4™-systeem is uitgeschakeld. Steek de micro-USB-kabel in de X Rocker DAC-converter en het andere uiteinde in een van de USB-poorten aan de voorzijde van het PS4™-systeem. Verwijder de doorzichtige plastic afdekkingen van beide uiteinden van de optische kabel. Steek het ene uiteinde van de optische kabel in de X Rocker Wireless DAC (slot genaamd SPDIF) en het andere in de optische SPDIF-connector op het PS4™-systeem.
2. Schakel het PS4™-systeem weer in. Selecteer een van de draadloze banden (1,2,3) op de draadloze DAC en schakel vervolgens over naar de bijbehorende band op de stoel.
3. Selecteer in het hoofdmenu van PS4™ (Instellingen) > [Geluid en scherm] > [Instellingen audio-uitgang] > [Primaire uitgangspoort] Wijzig dit in [Digitaal optisch]

OPTISCHE VERBINDINGSGIDS XBOX™ ONE

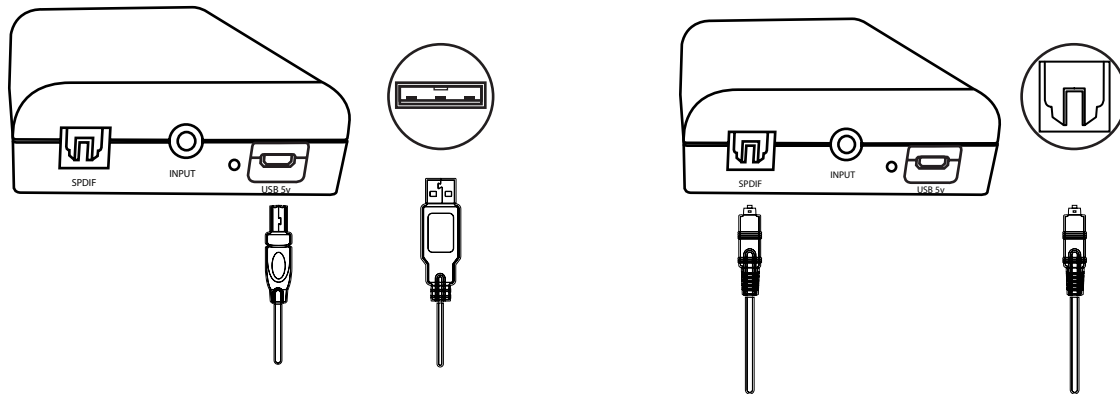

Controlepaneel

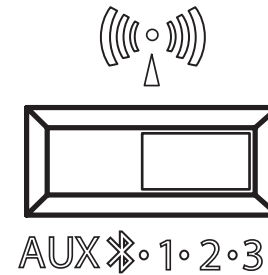

DAC

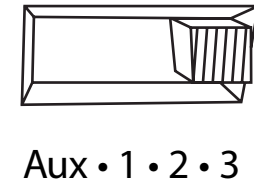

1. Zorg ervoor dat het Xbox One™-systeem is uitgeschakeld. Steek de micro-USB-kabel in de X Rocker DAC-converter en het andere uiteinde in een van de achterste USB-poorten op het Xbox One™-systeem. Verwijder de doorzichtige plastic afdekkingen van beide uiteinden van de optische kabel. Steek het ene uiteinde van de optische kabel in de X Rocker Wireless DAC-sleuf (met het label SPDIF) en een ander uiteinde in de optische SPDIF-connector op het Xbox One™-systeem.

2. Schakel het Xbox One™-systeem weer in. Selecteer een van de draadloze banden (1,2,3) op de draadloze DAC en schakel vervolgens over naar de bijbehorende band op de stoel.

3. Selecteer in het Xbox One™-menuscherm [Instellingen] > [Algemeen] > [Volume en audio-uitvoer] > [Audio-uitvoer] > onder [Digitale audio], selecteer [Optische audio] en stel deze in op [Stereo ongecomprimeerd]

USB-AANSLUITING VOOR PS4™ & PS5™

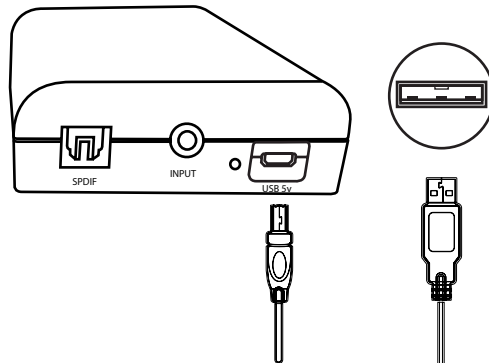

Controlepaneel

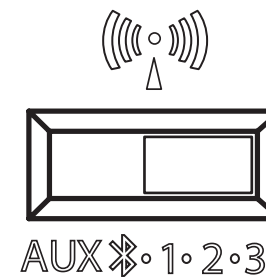

DAC

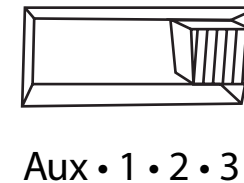

1. Steek de micro-USB-kabel in de X Rocker DAC-zender en het andere uiteinde in een van de USB-poorten aan de voorzijde op elke PS4, PS5.

2. Selecteer een van de draadloze banden (1,2,3) op de draadloze DAC en schakel vervolgens over naar de bijbehorende band op de stoel.

3. VOOR PS4™ Selecteer in het PS4™-menuscherm [Instellingen] > [Apparaten] > [Audioapparaten] > [Uitvoerapparaat].

3. VOOR PS5™ Ga in het menuscherm naar [Instellingen] > [Geluid] > [Uitvoerapparaat]

4. Selecteer [USB-hoofdtelefoon] en wijzig de instelling in [Uitvoer naar hoofdtelefoon] van [Chataudio] in [Alle audio].

USB-AANSLUITING VOOR SWITCH™ DOCK

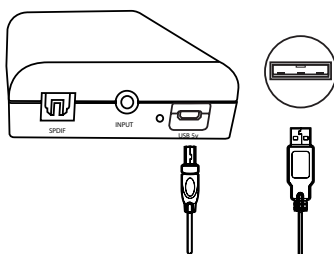

Controlepaneel

DAC

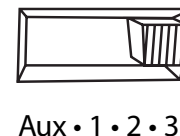
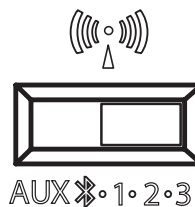

1. Steek de micro-USB-kabel in de X Rocker DAC-converter en het andere uiteinde in een van de Switch-systeemdocks.
2. Selecteer een van de draadloze banden (1,2,3) op de draadloze DAC en schakel vervolgens over naar de bijbehorende band op de stoel.

TIPS VOOR HET OPLOSSEN VAN PROBLEMEN

GEEN STROOM NAAR HET BEDIENINGSPANEEL

- Zorg ervoor dat de voedingskabel correct is aangesloten.
- Zorg ervoor dat de stroombron correct werkt.
- Met de stoel in de AAN-positie gedraaid, laat u de stroomkabel een beetje wiebelen in de poort. Als een licht flinkt (of niet), neem dan contact op met de ondersteuning (UK: xrockeur.com/pages/support).

GEEN GELUID

- Sluit een mobiele telefoon aan op de X Rocker met behulp van de richtlijnen voor telefoonverbinding in de handleiding om de stoel op geluid te testen.
- Controleer of het apparaat/systeem correct is geconfigureerd volgens de vorige verbindingsgids.
- Zorg ervoor dat je inderdaad een koptelefoonaansluiting op je tv hebt. Dit wordt meestal gemarkeerd met een hoofdtelefoonsymbool of "H/P OUT".

STEREOLUIDSPREKERS PRODUCEREN GEEN GELUID/GELUID IS ZWAK

- Zorg ervoor dat het volume van het bronapparaat op een hoger niveau staat om het audiosignaal te versterken.

DE KABELS AANGESLOTEN OP MIJN X ROCKER ZIJN PER ONGELUK GEBROKEN

- Neem contact op met de ondersteuning van X Rocker (details hieronder) met betrekking tot dit probleem.

HEB JE GEEN KOPTELEFOONAANSLUITING OP JE TV?

- Mogelijk moet u een Toslink-adapter aanschaffen. Als je niet zeker weet welke je moet kopen, neem dan contact op met de ondersteuning van X Rocker (details hieronder) over dit probleem.

EXTRA HULP NODIG? NEEM CONTACT OP MET X ROCKER-ONDERSTEUNING:



WWW.XROCKERGAMING.COM
XROCKERGAMING.COM/PAGES/SUPPORT



WWW.XROCKERUK.COM
XROCKERUK.COM/PAGES/SUPPORT



WWW.XROCKERGAMING.COM
XROCKERGAMING.COM/PAGES/SUPPORT



WWW.XROCKERUK.COM
XROCKERUK.COM/PAGES/SUPPORT

GEZONDHEIDS- EN VEILIGHEIDSINFORMATIE

- Als u uw X Rocker-product voor het eerst gebruikt en installeert, moet u ervoor zorgen dat kabels en voedingen worden behandeld door een volwassene om een veilig en correct gebruik te garanderen.
- Haal de stekker van de X Rocker Power uit het stopcontact voordat u deze schoonmaakt.
- Vermijd direct contact met vloeistoffen. Om schoon te maken, afnemen met een vochtige doek. Als er iets wordt gemorst, schakelt u de X Rocker uit en wacht u tot het product is opgedroogd voordat u het opnieuw gebruikt.
- Gebruik geen schuursponsje of schurende reinigingsmiddelen, aangezien deze het oppervlaktemateriaal van de X Rocker kunnen beschadigen.
- Neem contact op met X Rocker Support voordat u elektrische componenten los- of demonteert of veranderingen aan de stoel aanbrengt. Als er vóór overleg ongeoorloofde wijzigingen of reparaties zijn uitgevoerd, vervalt uw garantie.
- Om het risico op struikelen of verstrikking te verminderen, dient u kabels zo te plaatsen en vast te zetten dat mensen en huisdieren er niet over kunnen struikelen of er per ongeluk aan kunnen trekken als ze zich verplaatsen of door het gebied lopen.
- Wees voorzichtig bij het draaien en zwenken van de X Rocker tijdens gebruik. Kabels en draden kunnen daarbij worden getrokken of beschadigd en schade aan het bedieningspaneel of de bekabeling van de X Rocker veroorzaken.
- Als een van de kabels of elektrische apparatuur op enigerlei wijze beschadigd raakt, stop dan onmiddellijk met het gebruik en neem contact op met X Rocker voor meer informatie over het vervangen van het onderdeel.
- Ga nooit op de stoel staan en overschrijd op geen enkele andere manier de gewichtslimiet van 120 kg.
- Leun niet achterover op de stoel en forceer de stoel niet tot het punt waarop het voetstuk van de grond zou komen, aangezien dit mogelijk schade aan het product of letsel bij de gebruiker kan veroorzaken.
- X Rocker-armleuningen zijn ontworpen voor ondersteuning en comfort tijdens het spelen. Ga niet rechtstreeks op de armen staan of zitten. Oefen geen gewicht uit op de armleuningen bij het verlaten van de stoel om duurzaamheid op lange termijn te garanderen.
- Gebruik de X Rocker-luidsprekers niet voor langere tijd op hoog volume. Gebruik uw luidspreker op een comfortabel, gematigd volume om gehoorbeschadiging te voorkomen. Ouders, houd het gebruik van uw kind in de gaten om langdurig gehoorverlies of ongemak te voorkomen.
- Houd kabels en voedingen buiten het bereik van kinderen wanneer ze niet in gebruik zijn. Zorg er ook voor dat deze niet worden blootgesteld aan harde schokken, zoals laten vallen of weggooien van de onderdelen.
- Plaats nooit een kaars of open vlam op of in de buurt van de X Rocker. Hoewel X Rocker-producten voldoen aan de Britse en Europese brandveiligheidsvoorschriften, zal langdurige blootstelling aan open vuur leiden tot schade aan het product en andere veiligheidsrisico's.

VEILIGHEIDSINFORMATIE VOEDING

AANDACHT:

- A. Stel de X Rocker-voeding niet bloot aan regen, vocht, druppels of spatten om het risico op brand, elektrische schokken of productschade te verminderen. Plaats geen met vloeistof gevulde voorwerpen, zoals vazen, in de buurt van de voeding. Als u vloeistof in de voeding morst, kan dit ernstige schade veroorzaken. Schakel hem direct uit van het stroomnet. Trek de stroomtoevoer uit en raadpleeg uw dealer.
- B. Koppel altijd de voeding los van het lichtnet voordat u andere apparaten aansluit/loskoppelt of de X Rocker verplaatst.
- C. Gebruik alleen de meegeleverde kabels, voedingen en accessoires gespecificeerd door en vervaardigd door X Rocker.
- D. Vermijd extreme temperaturen, zowel warm als koud. Plaats het toestel ver uit de buurt van warmtebronnen zoals radiatoren of gas/elektrische kachels.
- E. Vermijd blootstelling aan direct zonlicht en andere warmtebronnen.
- F. Zorg ervoor dat kabels en voedingen op een veilige plaats worden bewaard, buiten het bereik van kinderen om mogelijke gevaren te vermijden, waaronder; laten vallen, gooien, struikelen, snijden enz. Als u zichtbare inkepingen of sneden in de voeding of andere kabels tegenkomt, gebruik het product dan niet en neem contact op met X Rocker Support voor meer hulp.

Power Supply Unit handelsmerk: ZL
Modelnaam: ZL-A024W1202000-C; ZL-A024W1202000-BS
Ingang: AC 100-240V ~ 50/60Hz 1.0A
Uitgang: 12 VDC, 2.0 A

EXTRA HULP NODIG? NEEM CONTACT OP MET X ROCKER-ONDERSTEUNING:



WWW.XROCKERGAMING.COM
XROCKERGAMING.COM/PAGES/SUPPORT



WWW.XROCKERUK.COM
XROCKERUK.COM/PAGES/SUPPORT

4.1 WIRELESS & BLUETOOTH CON VIBRAZIONE – ITALIANO

XRocker

VISUALIZZA LE ULTIME ISTRUZIONI ONLINE:



XROCKERGAMING.COM
XROCKERUK.COM

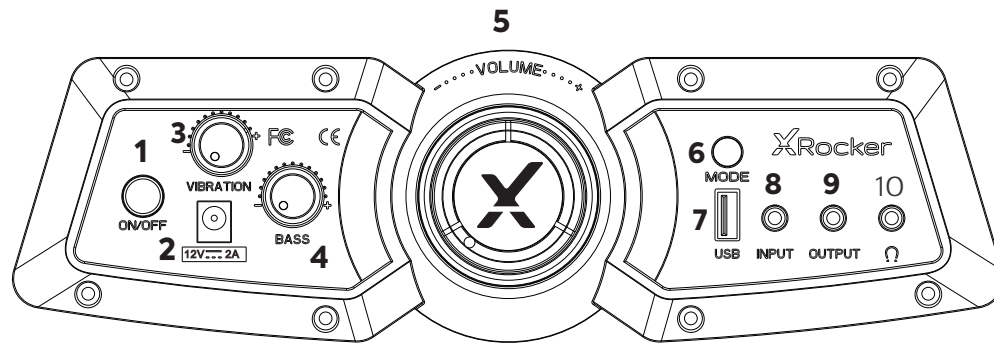

1. Accensione/spengimento	Premere per attivare/disattivare la sedia
2. Power Input	Ingresso alimentazione
3. Vibrazione	Ruotare la manopola per regolare l'intensità della vibrazione
4. Basso	Ruotare la manopola per regolare l'intensità dell'audio dei bassi
5. Volume	Ruotare questa manopola per regolare il volume principale
6. Pulsante Modalità	Usalo per passare dall'audio cablato, Bluetooth o wireless
7. USB	Utilizzato per caricare dispositivi come telefoni cellulari. (uscita 5V/1A)
8. Ingresso	Collega qui il cavo da 3,5 mm per l'audio dalla TV o dal controller
9. Produzione	Consente di collegare più sedie per l'audio
10. Presa per cuffie	Collega qui le cuffie o le cuffie da gioco per giocare in silenzio. Perfetto per il gioco notturno.

B1	3M 3.5MM CAVO AUDIO	
B2	POTENZA LA FORNITURA	
B3	DAC SENZA FILI TRASMETTITORE	
B4	OTTICO 1M TOSLINK AUDIO CAVO	
B5	MICRO USB CAVO	

?

Parti mancanti?
Contatta l'assistenza X Rocker:

XROCKERGAMING.COM
XROCKERGAMING.COM/PAGES/SUPPORT

WWW.XROCKERUK.COM
XROCKERUK.COM/PAGES/SUPPORT

CONNESSIONE CONSOLE: METODO DI CONNESSIONE DEL CONTROLLER (PS4™/PS5™, XBOX™ ONE/SERIES, SWITCH™)

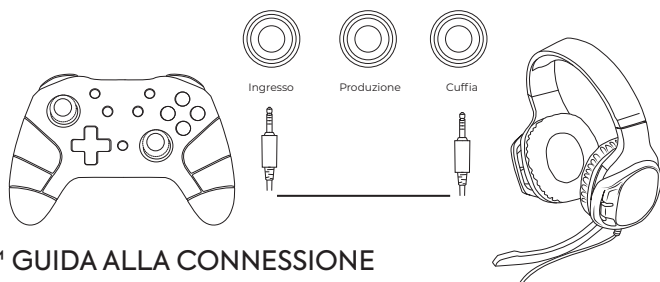

SWITCH™ GUIDA ALLA CONNESSIONE

1. Collegare il cavo B1 alla parte inferiore dello Switch™ tramite la presa per le cuffie***
2. Collegare l'altra estremità del cavo B1 alla sedia tramite la porta di ingresso verde.

GUIDA AL CONTROLLER XBOX ONE™ /SERIES™*

1. Collega il cavo B1 alla parte inferiore del controller Xbox™ tramite la presa per cuffie.**
2. Collegare l'altra estremità del cavo B1 alla sedia tramite la porta di ingresso verde.
3. L'Xbox™ riconoscerà automaticamente la connessione e passerà alla sedia.
4. Per aumentare il volume, premi il pulsante guida, vai all'icona dell'altoparlante e aumenta l'impostazione del volume dell'auricolare.

PS4™ DUALSHOCK 4™ GUIDA ALLA CONNESSIONE*

1. Collega il cavo B1 alla parte inferiore del controller PS4™ tramite la presa dell'auricolare.
2. Collegare l'altra estremità del cavo B1 alla sedia tramite la porta di ingresso verde.
3. Con la PS4™ accesa, vai al menu principale (o individua la schermata del menu principale). Tieni premuto il pulsante PS sul controller PS4™ finché non viene visualizzato il menu rapido sullo schermo.
4. In questo menu selezionare [Regola audio e dispositivi].
5. Quindi selezionare [Trasmetti in cuffia].
6. Modificare l'impostazione da [Solo chat] a [Tutto l'audio].
7. Assicurati che il volume nel menu precedente sia impostato al massimo.

PS5™ DUALSENSE™ GUIDA ALLA CONNESSIONE*

1. Collega il cavo B1 alla parte inferiore del controller Dual Sense PS5™ tramite la presa dell'auricolare.
2. Collegare l'altra estremità del cavo B1 alla sedia tramite la porta di ingresso verde.
3. Premi una volta il pulsante PlayStation™ sul controller per visualizzare il centro di controllo.
4. Selezionare [Suono] > [Dispositivo di uscita] > [Auricolare (controller)].
5. Assicurarsi che [Uscita in cuffia] sia impostato correttamente su [Tutto l'audio].
6. Puoi verificarlo andando su [Impostazioni] > [Suono] > [Uscita audio] > [Uscita in cuffia] > [Tutto l'audio].

* Per la compatibilità con cuffie e chat, dovrai inserire una cuffia compatibile con CTIA nella presa per cuffie del pannello di controllo di X Rocker. Verificare con il produttore del dispositivo per assicurarsi di disporre di un auricolare conforme a CTIA. Se utilizzi una cuffia compatibile con OMTP, potresti riscontrare problemi con la chat e la funzionalità audio.

** Potrebbe essere necessario un adattatore per cuffie Xbox One™ se una presa per cuffie non è disponibile sul controller. Questi sono disponibili separatamente tramite qualsiasi rivenditore di giochi.

*** La compatibilità con la chat vocale per Switch™ può basarsi su un'app per telefoni cellulari di terze parti piuttosto che sulla connessione diretta alla console per alcuni giochi, controlla le informazioni dello sviluppatore del gioco se riscontri problemi di compatibilità.

COLLEGARE ALLA TV (CABLATA)

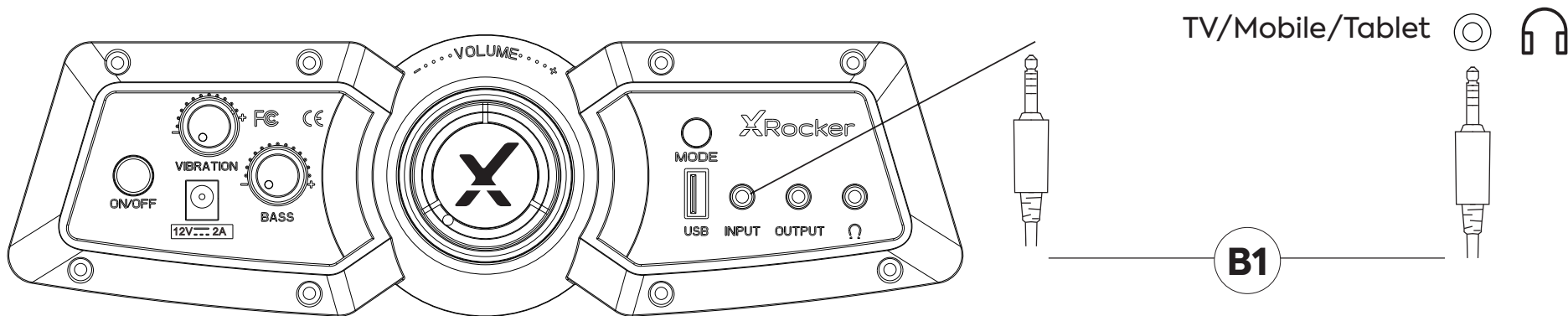

1. Collegare il cavo B1 alla presa INPUT sul pannello di controllo della poltrona.
2. Collega l'altra estremità dell'estremità B1 da 3,5 mm alla presa per le cuffie del televisore.*
3. Una volta connesso alla TV, aumenta il volume della TV al 50% del massimo per ottenere il miglior livello audio.**

* Se la tua TV non dispone di una presa per le cuffie, potrebbe essere necessario acquistare un adattatore TOSlink aggiuntivo per collegarti direttamente a una console per l'audio.

**A seconda della TV, potrebbe essere necessario aumentare il volume delle cuffie separatamente nelle impostazioni audio della TV.

GUIDA ALLA CONNESSIONE OTTICA PS4™ E PS4 PRO™

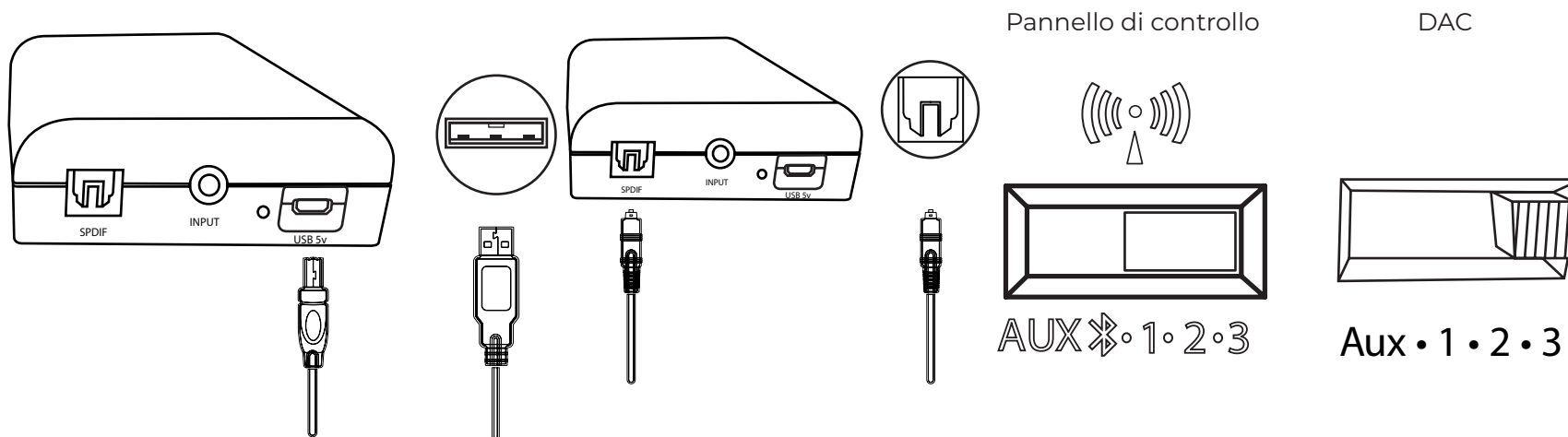

1. Assicurati che il sistema PS4™ sia spento. Inserisci il cavo micro-USB nel convertitore DAC X-Rocker e l'altra estremità in una delle porte USB anteriori del sistema PS4™. Rimuovere le coperture di plastica trasparente da entrambe le estremità del cavo ottico. Inserisci un'estremità del cavo ottico nel DAC wireless X-Rocker (Slot denominato SPDIF) e l'altra nel convertitore SPDIF ottico sul sistema PS4™.
2. Riaccendi il sistema PS4™. Selezionare una delle bande wireless (1,2,3) sul DAC wireless e quindi passare alla banda corrispondente sulla poltrona.
3. Nella schermata del menu principale di PS4™, seleziona (Impostazioni) > [Audio e schermo] > [Impostazioni uscita audio] > [Porta uscita primaria] Modificalo in [Digitale ottico]

GUIDA ALLA CONNESSIONE OTTICA XBOX™ ONE

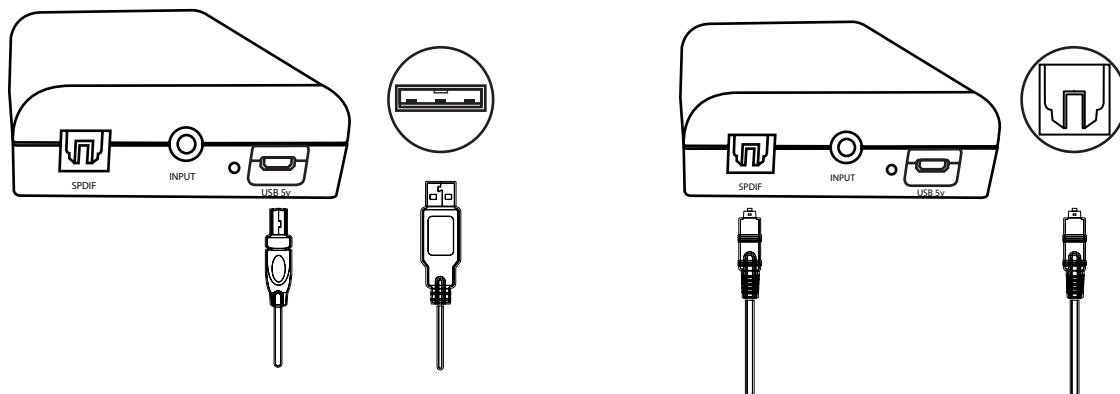

Pannello di controllo

DAC

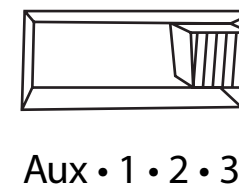
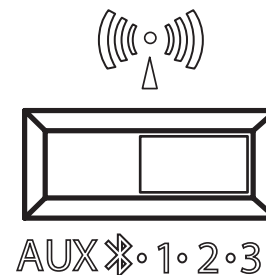

1. Assicurati che il sistema Xbox One™ sia SPENTO. Inserisci il cavo micro USB nel convertitore DAC X Rocker e l'altra estremità in una delle porte USB posteriori del sistema Xbox One™. Rimuovere le coperture di plastica trasparente da entrambe le estremità del cavo ottico. Inserisci un'estremità del cavo ottico nello slot DAC wireless X Rocker (etichettato SPDIF) e un'altra nel connettore SPDIF ottico sul sistema Xbox One™.
2. Riaccendi il sistema Xbox One™. Selezionare una delle bande wireless (1,2,3) sul DAC wireless e quindi passare alla banda corrispondente sulla poltrona.
3. Nella schermata del menu di Xbox One™, seleziona [Impostazioni] > [Generale] > [Volume e uscita audio] > [Uscita audio] > in [Audio digitale], seleziona [Audio ottico] e impostalo su [Stereo non compresso]

CONNESSIONE USB PER PS4™ E PS5™

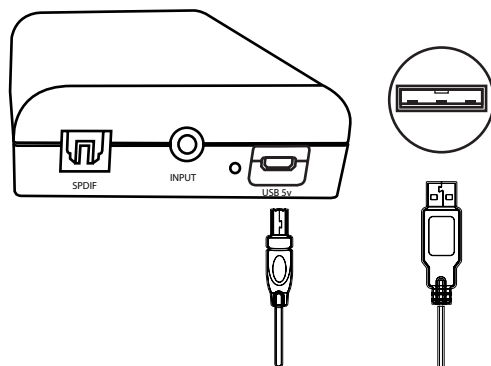

Pannello di controllo

DAC

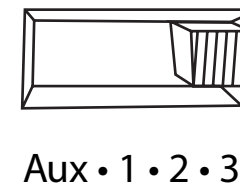
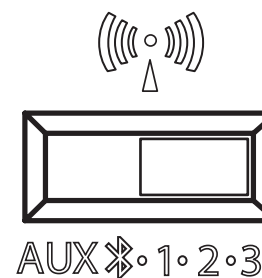

1. Inserisci il cavo micro USB nel trasmettitore DAC X Rocker e l'altra estremità in una delle porte USB anteriori su qualsiasi PS4, PS5.
2. Selezionare una delle bande wireless (1,2,3) sul DAC wireless e quindi passare alla banda corrispondente sulla poltrona.
3. PER PS4™ Nella schermata del menu PS4™, selezionare [Impostazioni] > [Dispositivi] > [Dispositivi audio] > [Dispositivo di uscita].
3. PER PS5™ Dalla schermata del menu, vai su [Impostazioni] > [Suono] > [Dispositivo di uscita]
4. Selezionare [Cuffia USB] e modificare l'impostazione in [Trasmissione in cuffia] da [Audio chat] a [Tutto l'audio].

CONNESSIONE USB PER SWITCH™ DOCK

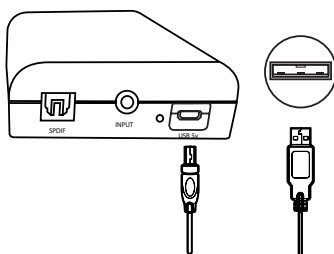

Pannello di controllo

DAC

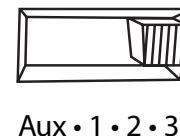
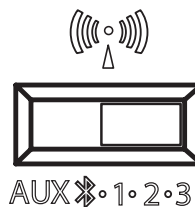

1. Inserisci il cavo micro USB nel convertitore DAC X Rocker e l'altra estremità in una delle dock di sistema Switch™.
2. Selezionare una delle bande wireless (1,2,3) sul DAC wireless e quindi passare alla banda corrispondente sulla poltrona.

SUGGERIMENTI PER LA RISOLUZIONE DEI PROBLEMI

NESSUNA ALIMENTAZIONE CHE VA AL PANNELLO DI CONTROLLO

- Assicurarsi che il cavo di alimentazione sia collegato correttamente.
- Assicurarsi che la fonte di alimentazione funzioni correttamente.
- Con la sedia girata in posizione ON, far oscillare leggermente il cavo di alimentazione nella porta. In caso di sfarfallio della luce (o meno), contattare l'assistenza Regno Unito: xrockeruk.com/pages/support.

NESSUN SUONO

- Collega un telefono cellulare all'X Rocker utilizzando le linee guida per la connessione del telefono nel manuale per testare il suono della sedia.
- Confermare che il dispositivo/sistema sia configurato correttamente come nella precedente guida alla connessione.
- Assicurati di avere effettivamente una presa per le cuffie sulla TV. Questo sarà in genere contrassegnato con il simbolo di una cuffia o "H/P OUT".

GLI ALTOPARLANTI STEREO NON PRODUCONO SUONO/IL SUONO È DEBOLE

- Assicurati che il volume del dispositivo sorgente sia a un livello più alto per rafforzare il segnale audio.

I CAVI COLLEGATI AL MIO X ROCKER SONO STATI ROTTI ACCIDENTALMENTE

- Si prega di contattare l'assistenza X Rocker (dettagli di seguito) in merito a questo problema.

NON HAI UNA PRESA PER LE CUFFIE SULLA TUA TV?

- Potrebbe essere necessario acquistare un adattatore TOSlink. Se non sei sicuro di quale acquistare, contatta il supporto di X Rocker (dettagli di seguito) in merito a questo problema.

HAI BISOGNO DI ULTERIORE ASSISTENZA? CONTATTA L'ASSISTENZA X ROCKER:



WWW.XROCKERGAMING.COM
XROCKERGAMING.COM/PAGES/SUPPORT



WWW.XROCKERUK.COM
XROCKERUK.COM/PAGES/SUPPORT



WWW.XROCKERGAMING.COM
XROCKERGAMING.COM/PAGES/SUPPORT



WWW.XROCKERUK.COM
XROCKERUK.COM/PAGES/SUPPORT

HEALTH AND SAFETY INFORMATION

- Per il primo utilizzo e installazione del prodotto X Rocker, assicurarsi che i cavi e gli alimentatori siano maneggiati da un adulto per garantire un utilizzo sicuro e corretto.
- Assicurarsi di scollegare l'alimentatore X Rocker dalla presa di corrente prima di pulirlo.
- Evitare il contatto diretto con i liquidi. Per pulire, strofinare con un panno umido. In caso di fuoriuscita, spegnere l'X Rocker e attendere che il prodotto si asciughi prima di riutilizzarlo.
- Non utilizzare alcun tipo di spugna abrasiva o soluzioni detergenti abrasive in quanto potrebbero danneggiare il materiale della superficie dell'X Rocker.
- Consultare il supporto X Rocker prima di svitare e smontare qualsiasi componente elettrico o apportare modifiche alla sedia. Se vengono apportate modifiche o riparazioni non autorizzate prima della consultazione, ciò annullerà la garanzia.
- Per ridurre i potenziali rischi di inciampo o di intrappolamento, disporre e fissare i cavi in modo che persone e animali domestici non possano inciampare o tirarli accidentalmente mentre si spostano o camminano nell'area.
- Prestare attenzione durante la rotazione e la rotazione dell'X Rocker quando è in uso. Cavi e fili possono essere tirati o danneggiati durante il processo e causare danni al pannello di controllo o al cablaggio dell'X Rocker.
- Se uno qualsiasi dei cavi o delle apparecchiature elettriche viene danneggiato in qualsiasi modo, interrompere immediatamente l'uso e contattare X Rocker per maggiori dettagli su come sostituire il componente.
- Non salire mai sulla sedia o superare il limite di peso di 120 kg con altri mezzi.
- Non appoggiarsi allo schienale della sedia o forzare la sedia al punto in cui il piedistallo si solleverebbe da terra poiché ciò potrebbe causare danni al prodotto o lesioni all'utente.
- I braccioli X Rocker sono progettati per il supporto e il comfort durante il gioco, non stare in piedi o sedersi direttamente sulle braccia. Non applicare peso ai braccioli quando si lascia la sedia per garantire una durata a lungo termine.
- Non utilizzare gli altoparlanti X Rocker ad alto volume per periodi prolungati. Per evitare danni all'udito, utilizzare l'altoparlante a un livello di volume moderato e confortevole. Genitori, si prega di monitorare l'utilizzo del bambino per evitare perdita dell'udito o disagio a lungo termine.
- Quando non sono in uso, tenere i cavi e gli alimentatori fuori dalla portata dei bambini, assicurarsi inoltre che questi non siano soggetti a urti violenti come la caduta o il lancio dei componenti.
- Non posizionare mai alcun tipo di candela o fiamma libera sopra o vicino all'X Rocker in nessun momento. Sebbene i prodotti X Rocker siano conformi alle normative antincendio britanniche ed europee, l'esposizione prolungata a fiamme libere provocherà danni al prodotto e altri rischi per la sicurezza.

INFORMAZIONI SULLA SICUREZZA DELL'ALIMENTATORE

ATTENZIONE:

A. Per ridurre il rischio di incendi, scosse elettriche o danni al prodotto, non esporre l'alimentatore X Rocker a pioggia, umidità, gocce o schizzi. Non posizionare oggetti pieni di liquidi, come vasi, vicino all'alimentatore. Se versate del liquido nell'alimentatore, può causare seri danni. Spegnerlo immediatamente dalla rete. Togliere l'alimentazione e consultare il proprio rivenditore.

B. Scollegare sempre l'alimentazione dalla rete prima di collegare/scollegare altri dispositivi o spostare l'X Rocker.

C. Utilizzare solo i cavi forniti, gli alimentatori e gli accessori specificati e prodotti da X Rocker.

D. Evitare temperature estreme, calde o fredde. Collocare l'unità lontano da fonti di calore come termosifoni o fuochi a gas/elettrici.

E. Evitare l'esposizione alla luce solare diretta e ad altre fonti di calore.

F. Assicurarsi che i cavi e gli alimentatori siano conservati in un luogo sicuro, fuori dalla portata dei bambini per evitare potenziali pericoli che includono; caduta, lancio, inciampo, taglio, ecc. Se si riscontrano tacche o tagli visibili nell'alimentatore o in altri cavi, evitare di utilizzare il prodotto e contattare l'assistenza X Rocker per ulteriore assistenza.

Marchio dell'alimentatore: ZL

Nome del modello: ZL-A024W1202000-C; ZL-A024W1202000-BS

Ingresso: CA 100-240 V ~ 50/60 Hz 1.0 A

Uscita: CC 12 V, 2.0 A

HAI BISOGNO DI ULTERIORE ASSISTENZA? CONTATTA L'ASSISTENZA X ROCKER:



WWW.XROCKERGAMING.COM
XROCKERGAMING.COM/PAGES/SUPPORT
SUPPORT@XROCKERGAMING.COM



WWW.XROCKERUK.COM
XROCKERUK.COM/PAGES/SUPPORT

4.1 TRÅDLÖS & BLUETOOTH MED VIBRATION – SVENSKA



SE SENASTE INSTRUKTIONERNA ONLINE:



XROCKERGAMING.COM
XROCKERUK.COM

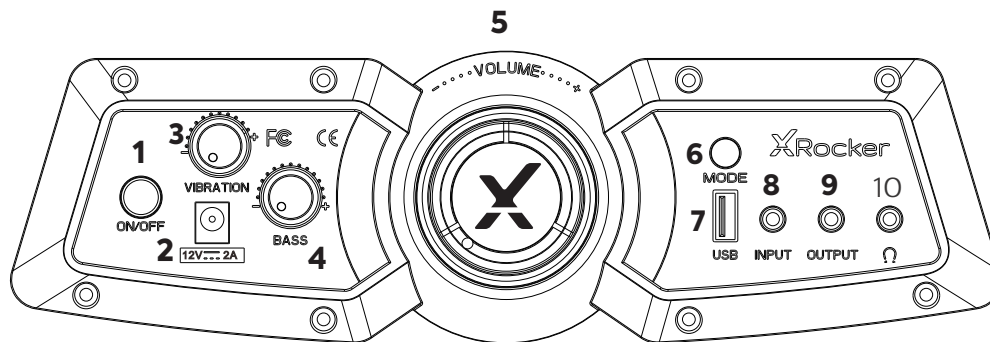

1. Ström på/av	Tryck för att växla stol på/av
2. Strömringång	Anslut din strömkälla till detta uttag
3. Vibration	Vrid ratten för att justera vibrationsintensiteten
4. Bas	Vrid ratten för att justera intensiteten på basljudet
5. Volym	Vrid denna ratt för att justera huvudvolymen
6. Lägesknapp	Använd detta för att växla mellan trådbundet, Bluetooth eller trådlöst ljud
7. USB	Används för att ladda enheter som mobiltelefoner. (5V/1A utgång)
8. Inmatning	Anslut 3,5 mm-kabeln här för ljud från din TV eller din kontroll
9. Produktion	Låter dig ansluta flera stolar för ljud
10. Hörlursuttag	Koppla in dina hörlurar eller spelheadset här för att spela tyst. Perfekt för nattlek.

B1	3M 3,5MM LJUDKABEL	
B2	KRAFT TILLFÖRSEL	
B3	TRÅDLÖS DAC SÄNDARE	
B4	1M OPTISKT TOSLINK AUDIO KABEL	
B5	MICRO USB KABEL	

Saknade delar?
 Kontakta X Rocker Support:

XROCKERGAMING.COM
XROCKERGAMING.COM/PAGES/SUPPORT

WWW.XROCKERUK.COM
XROCKERUK.COM/PAGES/SUPPORT

KONSOLANSLUTNING: ANSLUTNINGSMETOD FÖR KONTROLLER (PS4™/PS5™, XBOX™ ONE/SERIES, SWITCH™)

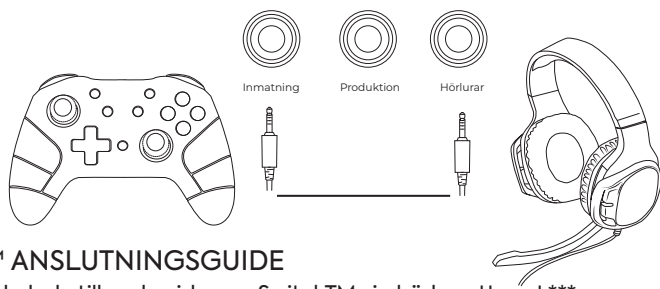

SWITCH™ ANSLUTNINGSGUIDE

1. Anslut B1-kabeln till undersidan av Switch™ via hörlursuttaget***
2. Anslut den andra änden av B1-kabeln till stolen via den gröna ingångsporten.

XBOX ONE™ /SERIES™ CONTROLLER GUIDE*

1. Anslut B1-kabeln till undersidan av Xbox™-kontrollen via headsetuttaget.**
2. Anslut den andra änden av B1-kabeln till stolen via den gröna ingångsporten.
3. Xbox™ kommer automatiskt att känna igen anslutningen och passera till stolen.
4. För att öka volymen, tryck på guideknappen, navigera till högtalarikonen och höj volyminställningen för headsetet.

PS4™ DUALSHOCK 4™ ANSLUTNINGSGUIDE*

1. Anslut B1-kabeln till undersidan av PS4™-kontrollen via headsetuttaget.
2. Anslut den andra änden av B1-kabeln till stolen via den gröna ingångsporten.
3. Med PS4™ påslagen, gå till huvudmenyn (eller leta reda på huvudmenyskärmen). Tryck och håll ned PS-knappen på PS4™-kontrollen tills snabbmenyn visas på skärmen.
4. I den här menyn väljer du [Justera ljud och enheter].
5. Välj sedan [Utgång till hörlurar].
6. Ändra inställningen från [Endast chatt] till [Allt ljud].
7. Se till att volymen i föregående meny är inställd på maximalt.

PS5™ DUALSENSE™ ANSLUTNINGSGUIDE*

1. Anslut B1-kabeln till undersidan av PS5™ Dual sense-kontrollen via headsetuttaget.
2. Anslut den andra änden av B1-kabeln till stolen via den gröna ingångsporten.
3. Tryck på PlayStation™-knappen på handkontrollen en gång för att ta fram kontrollcentret.
4. Välj [Ljud] > [Utmatningsenhet] > [Headset (kontroll)].
5. Se till att [Utgång till hörlurar] är korrekt inställd på [Allt ljud].
6. Du kan kontrollera detta genom att gå till [Inställningar] > [Ljud] > [Ljudutgång] > [Utgång till hörlurar] > [Allt ljud].

* För headset- och chattkompatibilitet måste du placera ett CTIA-kompatibelt headset i hörlursuttaget på X Rocker-kontrollpanelen. Kontrollera med din enhetsstillverkare att du har ett CTIA-kompatibelt headset. Om du använder ett OMP™-kompatibelt headset kan du få problem med chatt- och ljudfunktioner.

** Du kan behöva en Xbox One™-headsetadapter om ett headsetuttag inte är tillgängligt på din handkontroll. Dessa är tillgängliga separat via alla spelåterförsäljare.

*** Voice-Chat-kompatibilitet för Switch™ kan förlita sig på en tredjepartsmobilapp snarare än direkt konsolanslutning för vissa spel. Kontrollera spelutvecklarens information om du stöter på några kompatibilitetsproblem.

ANSLUTA TILL TV (KABEL)

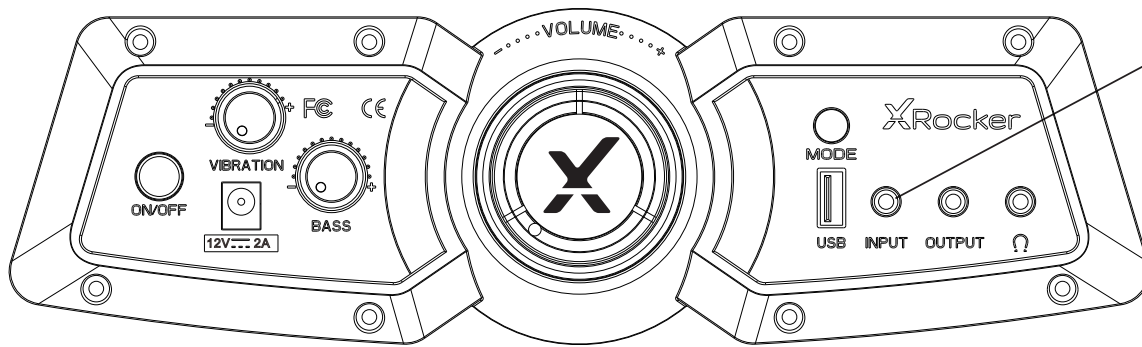

TV/Mobile/Tablet

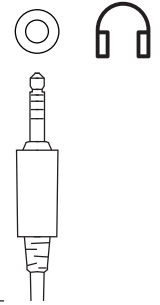

B1

1. Anslut B1-kabeln till INPUT-uttaget på stolens kontrollpanel.
2. Anslut andra änden av B1 3,5 mm-änden till hörlursuttaget på din tv.*
3. När du är ansluten till din TV höjer du volymen på TV:n till 50 % av maxvärdet för bästa ljudnivå.**

* Om din TV inte har ett hörlursuttag kan du behöva köpa en extra TOSlink-adapter för att ansluta direkt till en konsol för ljud.

**Beroende på din TV kan du behöva öka hörlursvolymen separat i TV:ns ljudinställningar.

OPTISK ANSLUTNINGSGUIDE PS4™ OCH PS4 PRO™

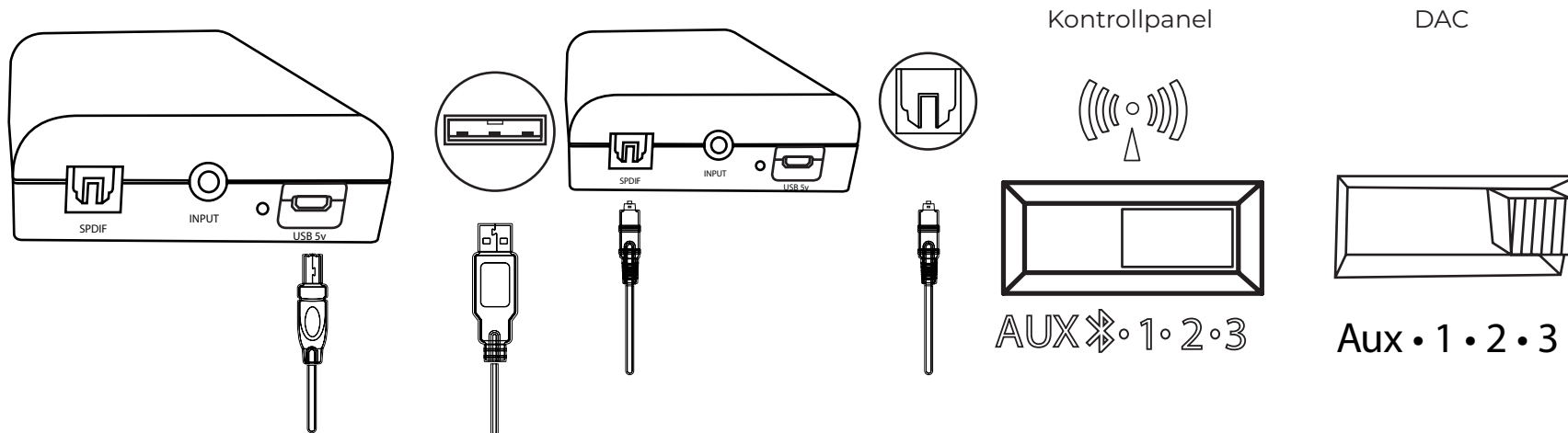

1. Se till att PS4™-systemet är avstängt. Sätt in mikro-USB-kabeln i X Rocker DAC-omvandlaren och den andra änden i en av de främre USB-portarna på PS4™-systemet. Ta bort de genomskinliga plasthöljerna från båda ändarna av den optiska kabeln. Sätt in ena änden av den optiska kabeln i X Rocker Wireless DAC (plats med titeln SPDIF) och den andra i den optiska SPDIF-kontakten på PS4™-systemet.
2. Slå på PS4™-systemet igen. Välj ett av de trådlösa banden (1,2,3) på den trådlösa DAC:n och växla sedan till motsvarande band på stolen.
3. På PS4™s huvudmenyskärm Välj (Inställningar) > [Ljud och skärm] > [Inställningar för ljudutgång] > [Primär utgångsport] Ändra detta till [Digital optisk]

OPTICAL CONNECTION GUIDE XBOX™ ONE

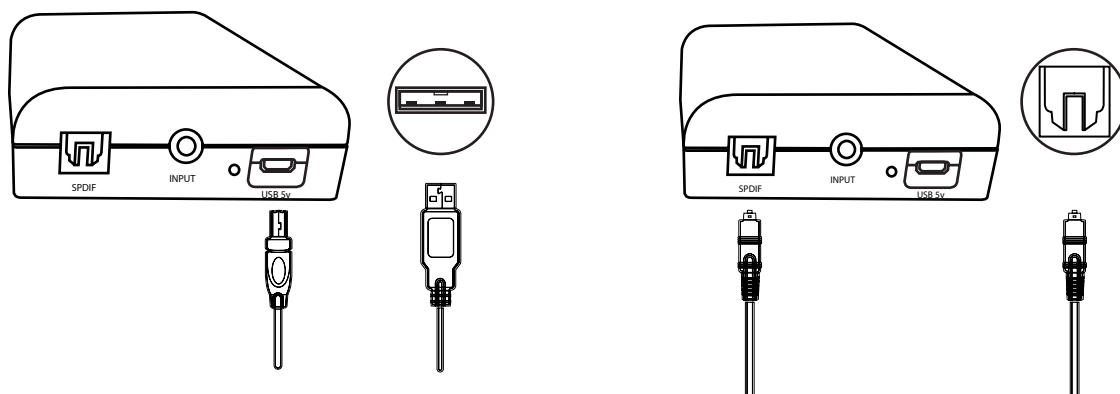

Kontrollpanel

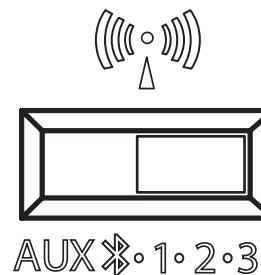

DAC

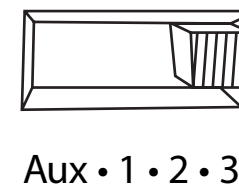

1. Se till att Xbox One™-systemet är avstängt. Sätt in mikro-USB-kabeln i X Rocker DAC-omvandlaren och den andra änden i en av de bakre USB-portarna på Xbox One™-systemet. Ta bort de genomskinliga plasthöljerna från båda ändarna av den optiska kabeln. Sätt in ena änden av den optiska kabeln i X Rocker Wireless DAC Slot (märkt SPDIF) och en annan i den optiska SPDIF-kontakten på Xbox One™-systemet.
2. Slå på Xbox One™-systemet igen. Välj ett av de trådlösa banden (1,2,3) på den trådlösa DAC:n och växla sedan till motsvarande band på stolen.
3. På Xbox One™-menyskärmen väljer du [Inställningar] > [Allmänt] > [Volym och ljudutgång] > [Ljudutgång] > under [Digitalt ljud], välj [Optiskt ljud] och ställ in det på [Stereo okomprimerad]

USB-ANSLUTNING FÖR PS4™ & PS5™

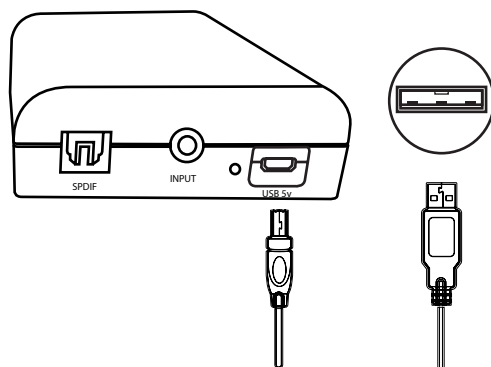

Kontrollpanel

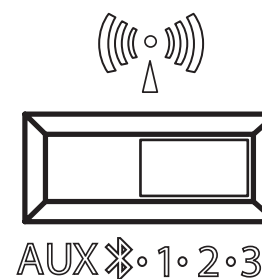

DAC

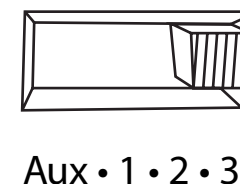

1. Sätt in mikro-USB-kabeln i X Rocker DAC-sändaren och den andra änden i en av de främre USB-portarna på valfri PS4, PS5.
2. Välj ett av de trådlösa banden (1,2,3) på den trådlösa DAC:n och växla sedan till motsvarande band på stolen.
3. FÖR PS4™ Välj [Inställningar] > [Enheter] > [Ljudenheter] > [Utdataenhet] på PS4™-menyskärmen.
3. FÖR PS5™ Från menyskärmen, gå till [Inställningar] > [Ljud] > [Utdataenhet]
4. Välj [USB-hörlurar] och ändra inställningen i [Utgång till hörlurar] från [Chattljud] till [Allt ljud].

USB-ANSLUTNING FÖR SWITCH™ DOCK

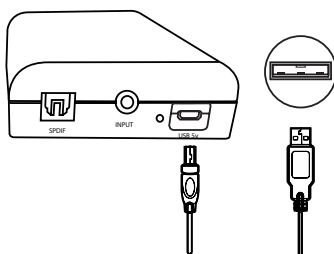

Kontrollpanel

DAC

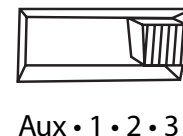

1. Sätt in mikro-USB-kabeln i X Rocker DAC-omvandlaren och den andra änden i en av Switch-systemdockan.
2. Välj ett av de trådlösa banden (1,2,3) på den trådlösa DAC:n och växla sedan till motsvarande band på stolen.

FELSÖKNINGSTIPS

INGEN STRÖM GÅR TILL KONTROLLPANELEN

- Se till att strömkabeln är korrekt ansluten.
- Se till att strömkällan fungerar korrekt.
- Med stolen vriden till PÅ-läget, ge strömkabeln en lätt vickning i porten. Om något ljus flimrar (eller inte) kontakta supporten (Storbritannien: xrockerus.com/pages/support).

INGET LJUD

- Anslut en mobiltelefon till X Rocker med hjälp av telefonanslutningsriktlinjerna i manualen för att testa stolen för ljud.
- Bekräfta att enheten/systemet är korrekt konfigurerat enligt tidigare anslutningsguide.
- Se till att du verkligen har ett hörlursuttag på din TV. Detta kommer vanligtvis att vara märkt med en hörlurssymbol eller "H/P OUT".

STEREOHÖGTALARE GER INGET LJUD/LJUDET ÄR SVAGT

- Se till att volymen på källanheten är på en högre nivå för att stärka ljudsignalen.

KABLARNASOM ÄR ANSLUTNA TILL MIN X ROCKER HAR GÅTT SÖNDER AV MISSTAG

- Vänligen kontakta X Rocker support (detaljer nedan) angående detta problem.

HAR DU INGET HÖRLURSUTTAG PÅ DIN TV?

- Du kan behöva köpa en TOSlink-adapter. Om du är osäker på vad du ska köpa, vänligen kontakta X Rocker support (detaljer nedan) angående detta problem.

BEHÖVER DU YTTRELLIGARE HJÄLP? KONTAKTA X ROCKER SUPPORT:



WWW.XROCKERGAMING.COM
XROCKERGAMING.COM/PAGES/SUPPORT



WWW.XROCKERUK.COM
XROCKERUK.COM/PAGES/SUPPORT



WWW.XROCKERGAMING.COM
XROCKERGAMING.COM/PAGES/SUPPORT



WWW.XROCKERUK.COM
XROCKERUK.COM/PAGES/SUPPORT

HÄLSO- OCH SÄKERHETSINFORMATION

- För första gången du använder och installerar din X Rocker-produkt, se till att kablar och strömförsörjning hanteras av en vuxen för att säkerställa säker och korrekt användning.
- Se till att koppla ur X Rocker Power Supply från eluttaget innan rengöring.
- Undvik direktkontakt med vätskor. För att rengöra, torka av med en fuktig trasa. Om ett spill inträffar, stäng av X Rocker och vänta tills produkten har torkat innan den återanvänds.
- Använd inte någon typ av slipande kuddar eller slipande rengöringslösningar eftersom dessa kan skada X Rocker-ytan.
- Kontakta X Rocker Support innan du skruvar loss och demonterar någon av de elektriska komponenterna eller gör några förändringar på stolen. Om några otillåtna ändringar eller reparationer görs före konsultation, kommer detta att ogiltigförklara din garanti.
- För att minska potentiella snubbelrisker eller insnärjningsrisker, ordna och säkra alla kablar så att människor och husdjur inte riskerar att snubbla över eller av misstag dra i dem när de rör sig eller går genom området.
- Var försiktig när du roterar och svänger X Rocker när den används. Kablar och ledningar kan dras eller skadas under processen och orsaka skada på X Rocker kontrollpanel eller kablar.
- Om någon av kablarna eller den elektriska utrustningen skadas på något sätt, sluta använda omedelbart och kontakta X Rocker för mer information om hur du byter ut komponenten.
- Stå inte på stolen när som helst eller överskrid gränsen på 120 kg på annat sätt.
- Luta dig inte bakåt på stolen och tvinga inte stolen till den punkt där piedestalen skulle lyfta från marken eftersom detta potentiellt kan orsaka skada på produkten eller skada på användaren.
- X Rocker-armstöd är designade för stöd och komfort under spelandet, vänligen stå eller sitt inte direkt på armarna. Lägg inte tyngd på armstöden när du lämnar stolen för att säkerställa långvarig hållbarhet.
- Använd inte X Rocker-högtalarna på hög volym under en längre period. För att undvika hörselskador, använd din högtalare på en bekväm, måttlig volymnivå. Föräldrar, vänligen övervaka ditt barns användning för att undvika långvarig hörselnedsättning eller obehag.
- När de inte används, förvara kablar och strömförsörjning utom räckhåll för barn. Se också till att dessa inte utsätts för hårda stötar som att tappa eller kasta komponenterna.
- Placera aldrig någon typ av ljus eller öppen låga på eller nära X Rocker när som helst. Medan X Rocker-produkter är kompatibla med brittiska och europeiska brandsäkerhetsföreskrifter, kommer långvarig exponering för öppen låga att resultera i skador på produkten och andra säkerhetsrisker.

SÄKERHETSINFORMATION FÖR STRÖMFÖRSÖRJNING

UPPMÄRKSAMHET:

S. För att minska risken för brand, elektriska stötar eller produktskador, utsätt inte X Rocker-strömförsörjningen för regn, fukt, dropp eller stänk. Inga föremål fyllda med vätskor, såsom vaser, får placeras nära strömförsörjningen. Om du spiller vätska i strömförsörjningen kan det orsaka allvarlig skada. Stäng omedelbart av den på elnätet. Dra ur strömförsörjningen och rådfråga din återförsäljare.

B. Koppla alltid bort strömförsörjningen från elnätet innan du ansluter/kopplar bort andra enheter eller flyttar X Rocker.

C. Använd endast de medföljande kablarna, strömförsörjningen och tillbehören som specificeras av och tillverkas av X Rocker.

D. Undvik extrema temperaturer, antingen varmt eller kallt. Placera enheten på avstånd från värmekällor som radiatorer eller gas-/elektriska eldar.

E. Undvik exponering för direkt solljus och andra värmekällor.

F. Se till att kablar och strömförsörjning förvaras på en säker plats, utom räckhåll för barn för att undvika potentiella faror som inkluderar; tappa, kasta, snubbla, skära etc. Om du stöter på några synliga hack eller skär i strömförsörjningen eller andra kablar, undvik att använda produkten och kontakta X Rocker Support för mer hjälp.

Strömförsörjningsenhet varumärke: ZL

Modellnamn: ZL-A024W1202000-C; ZL-A024W1202000-BS

Ingång: AC 100-240V ~ 50/60Hz 1.0A

Utgång: 12 VDC , 2.0A

BEHÖVER DU YTTRELLIGARE HJÄLP? KONTAKTA X ROCKER SUPPORT:



WWW.XROCKERGAMING.COM
XROCKERGAMING.COM/PAGES/SUPPORT



WWW.XROCKERUK.COM
XROCKERUK.COM/PAGES/SUPPORT

4.1 BEZPRZEWODOWE I BLUETOOTH Z WIBRACJAMI – POLSKIE

XRocker

ZOBACZ NAJNOWSZE INSTRUKCJE ONLINE:



XROCKERGAMING.COM
XROCKERUK.COM

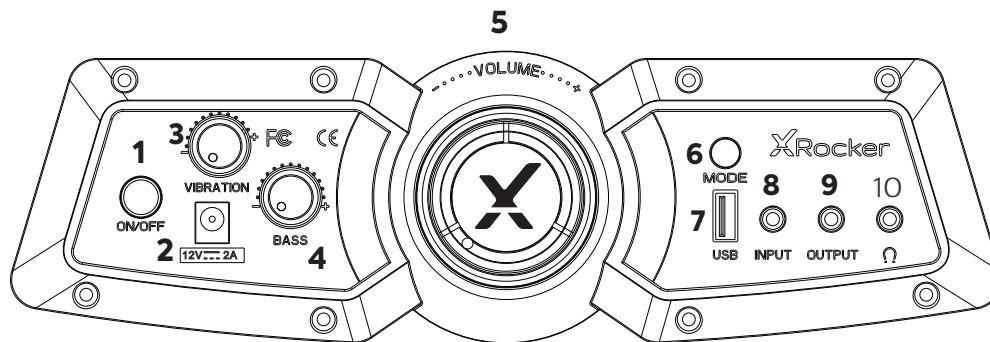

1. Zasilanie włącz / wyłącz	Naciśnij, aby włączyć/wyłączyć krzesło
2. Wejście zasilania	Podłącz zasilacz do tego gniazda
3. Wibracja	Obróć pokrętkę, aby dostosować intensywność wibracji
4. Gitara basowa	Obróć pokrętkę, aby dostosować intensywność basów audio
5. Tom	Obróć to pokrętkę, aby wyregulować główną głośność
6. Przycisk trybu	Użyj tego, aby przełączać się między dźwiękiem przewodowym, Bluetooth lub bezprzewodowym
7. USB	Służy do ładowania urządzeń takich jak telefony komórkowe. (wyjście 5V/1A)
8. Wejście	Podłącz tutaj kabel 3,5 mm, aby uzyskać dźwięk z telewizora lub kontrolera
9. Wyjście	Umożliwia podłączenie wielu krzeseł w celu zapewnienia dźwięku
10. Gniazdo słuchawkowe	Podłącz tutaj słuchawki lub zestaw słuchawkowy do grania, aby grać cicho. Idealny do nocnych zabaw.

B1	3M 3,5 MM PRZEWÓD AUDIO	
B2	MOC DOSTARCZAĆ	
B3	BEZPRZEWODOWY DAC NADAJNIK	
B4	1M OPTYCZNY DŹWIĘK TOSLINK KABEL	
B5	MICRO USB KABEL	

?

Brakujące części?
Skontaktuj się z pomocą techniczną X Rocker:

XROCKERGAMING.COM
XROCKERGAMING.COM/PAGES/SUPPORT

WWW.XROCKERUK.COM
XROCKERUK.COM/PAGES/SUPPORT

POŁĄCZENIE Z KONSOLĄ: METODA PODŁĄCZENIA KONTROLERA (PS4™/PS5™, XBOX™ ONE/SERIES, SWITCH™)

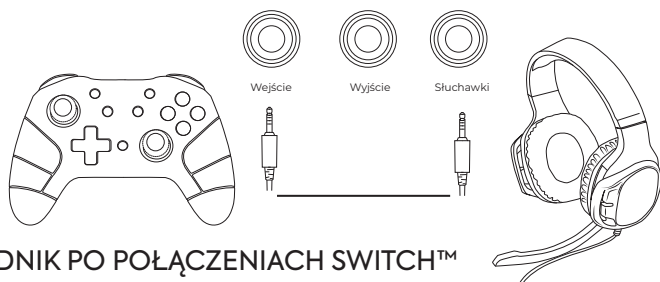

PRZEWODNIK PO POŁĄCZENIACH SWITCH™

1. Podłącz kabel B1 do dolnej części Switch™ przez gniazdo słuchawkowe.***
2. Podłącz drugi koniec kabla B1 do krzesła przez zielony port wejściowy.

PRZEWODNIK PO KONTROLERACH XBOX ONE™ /SERIES™**

1. Podłącz kabel B1 do dolnej części kontrolera Xbox™ przez gniazdo zestawu słuchawkowego.*
2. Podłącz drugi koniec kabla B1 do krzesła przez zielony port wejściowy.
3. Xbox™ automatycznie rozpozna połączenie i przejdzie do fotela.
4. Aby zwiększyć głośność, naciśnij przycisk przewodnika, przejdź do ikony głośnika i zwiększ głośność zestawu słuchawkowego.

INSTRUKCJA POŁĄCZENIA PS4™ DUALSHOCK 4™*

1. Podłącz kabel B1 do dolnej części kontrolera PS4™ przez gniazdo zestawu słuchawkowego.
2. Podłącz drugi koniec kabla B1 do krzesła przez zielony port wejściowy.
3. Po włączeniu PS4™ przejdź do menu głównego (lub znajdź ekran menu głównego). Naciśnij i przytrzymaj przycisk PS na kontrolerze PS4™, aż na ekranie pojawi się szybkie menu.
4. W tym menu wybierz [Dostosuj dźwięk i urządzenia].
5. Następnie wybierz [Wyjście na słuchawki].
6. Zmień ustawienie z [Tylko czat] na [Wszystkie dźwięki].
7. Upewnij się, że głośność w poprzednim menu jest ustawiona na maksimum.

PS5™ DUALSENSE™ PRZEWODNIK POŁĄCZENIA*

1. Podłącz kabel B1 do dolnej części kontrolera PS5™ Dual Sense przez gniazdo zestawu słuchawkowego.
2. Podłącz drugi koniec kabla B1 do krzesła przez zielony port wejściowy.
3. Naciśnij raz przycisk PlayStation™ na kontrolerze, aby wyświetlić centrum sterowania.
4. Wybierz opcję [Dźwięk] > [Urządzenie wyjściowe] > [Zestaw słuchawkowy (kontroler)].
5. Upewnij się, że [Wyjście na słuchawki] jest prawidłowo ustawione na [Wszystkie audio].
6. Możesz to sprawdzić, przechodząc do [Ustawienia] > [Dźwięk] > [Wyjście audio] > [Wyjście na słuchawki] > [Wszystkie dźwięki].

* Aby zapewnić kompatybilność zestawu słuchawkowego i czatu, musisz umieścić zestaw słuchawkowy zgodny z CTIA w gnieździe słuchawkowym panelu sterowania X Rocker. Skontaktuj się z producentem urządzenia, aby upewnić się, że masz zestaw słuchawkowy zgodny z CTIA. Jeśli używasz zestawu słuchawkowego zgodnego ze standardem OMTP, mogą wystąpić problemy z funkcjami czatu i dźwięku.

** Możesz potrzebować adaptera zestawu słuchawkowego Xbox One™, jeśli gniazdo zestawu słuchawkowego nie jest dostępne w kontrolerze. Są one dostępne osobno u dowolnego sprzedawcy gier.

*** Kompatybilność Voice-Chat dla Switch™ może opierać się na aplikacji na telefon komórkowy innej firmy, a nie na bezpośrednim połączeniu z konsolą w przypadku niektórych gier. Sprawdź informacje producenta gry, jeśli napotkasz jakiegokolwiek problemy ze zgodnością.

PODŁĄCZ DO TELEWIZORA (PRZEWODOWO)

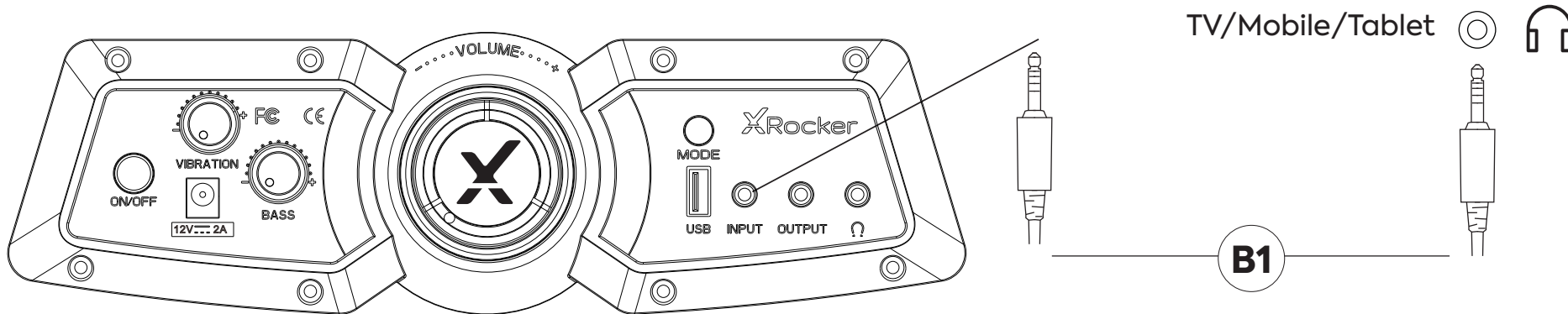

1. Podłącz kabel B1 do gniazda INPUT na panelu sterowania fotela.
2. Podłącz drugi koniec końcówki B1 3,5 mm do gniazda słuchawkowego telewizora.*
3. Po podłączeniu do telewizora zwiększ głośność telewizora do 50% maksymalnej głośności, aby uzyskać najlepszy poziom dźwięku.**

* Jeśli Twój telewizor nie jest wyposażony w gniazdo słuchawkowe, może być konieczne zakupienie dodatkowego adaptera TOSlink, aby połączyć się bezpośrednio z konsolą w celu uzyskania dźwięku.

**W zależności od telewizora może być konieczne osobne zwiększenie głośności słuchawek w ustawieniach dźwięku telewizora.

PRZEWODNIK POŁĄCZEŃ OPTYCZNYCH PS4™ I PS4 PRO™

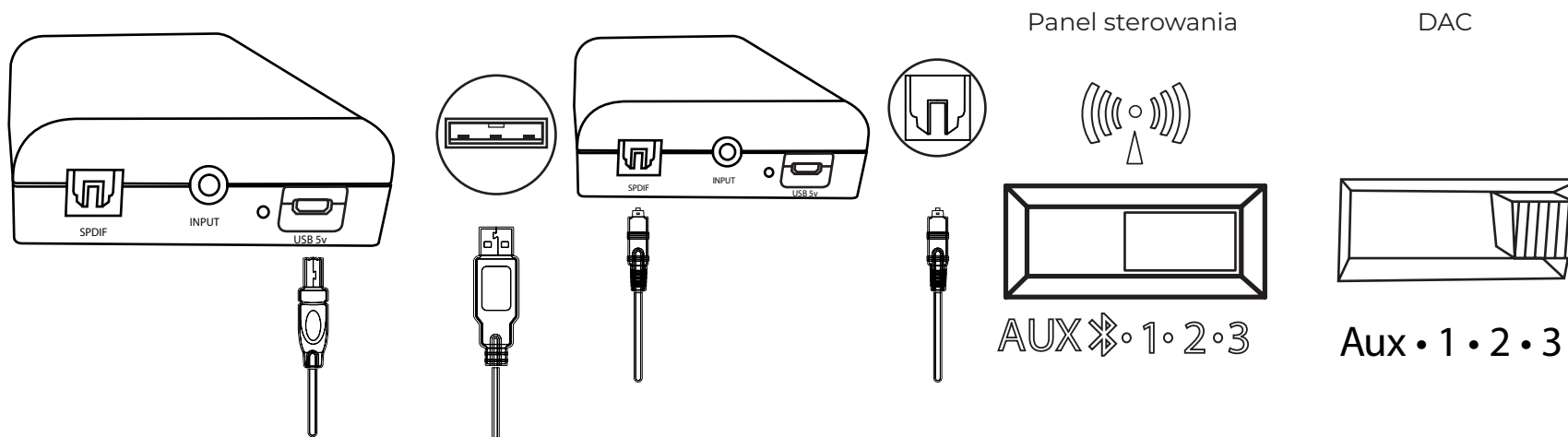

1. Upewnij się, że system PS4™ jest WYŁĄCZONY. Włóż kabel micro-USB do konwertera X Rocker DAC, a drugi koniec do jednego z przednich portów USB systemu PS4™. Zdejmij przez roczyste plastikowe osłony z obu końców kabla optycznego. Wprowadź jeden koniec kabla optycznego do X Rocker Wireless DAC (slot zatytułowany SPDIF), a drugi do złącza optycznego SPDIF w systemie PS4™.
2. Włącz ponownie system PS4™. Wybierz jedno z pasm bezprzewodowych (1,2,3) na bezprzewodowym przetworniku cyfrowo-analogowym, a następnie przełącz się na odpowiednie pasmo na krześle.
3. Na ekranie menu głównego PS4™ wybierz (Ustawienia) > [Dźwięk i ekran] > [Ustawienia wyjścia audio] > [Główny port wyjściowy] Zmień to na [Cyfrowe optyczne]

PRZEWODNIK POŁĄCZENIA OPTYCZNEGO XBOX™ ONE

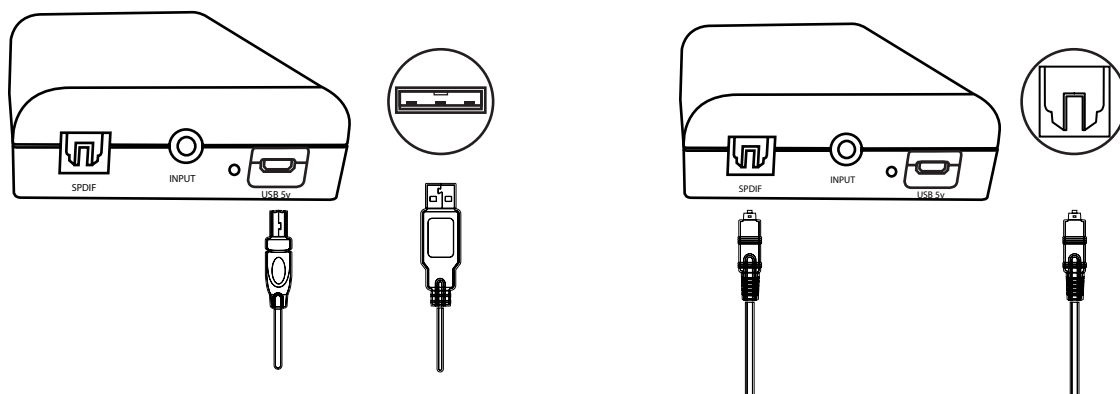

Panel sterowania

DAC

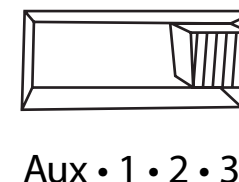
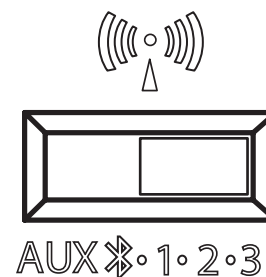

1. Upewnij się, że system Xbox One™ jest WYŁĄCZONY. Włóż kabel micro USB do konwertera X Rocker DAC, a drugi koniec do jednego z tylnych portów USB konsoli Xbox One™. Zdejmij przezroczyste plastikowe osłony z obu końców kabla optycznego. Wprowadź jeden koniec kabla optycznego do gniazda X Rocker Wireless DAC (oznaczonego SPDIF), a drugi do złącza optycznego SPDIF w systemie Xbox One™.
2. Włącz ponownie system Xbox One™. Wybierz jedno z pasm bezprzewodowych (1,2,3) na bezprzewodowym przetworniku cyfrowo-analogowym, a następnie przełącz się na odpowiednie pasmo na krześle.
3. Na ekranie menu Xbox One™ wybierz [Ustawienia] > [Ogólne] > [Głośność i wyjście audio] > [Wyjście audio] > w obszarze [Dźwięk cyfrowy], wybierz [Dźwięk optyczny] i ustaw go na [Stereo nieskompresowane]

POŁĄCZENIE USB DLA PS4™ I PS5™

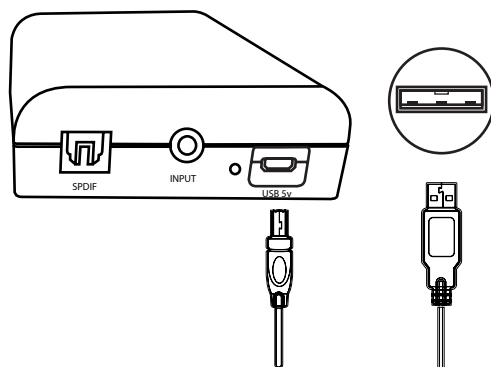

Panel sterowania

DAC

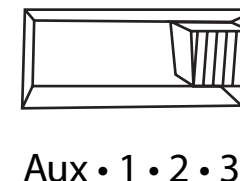
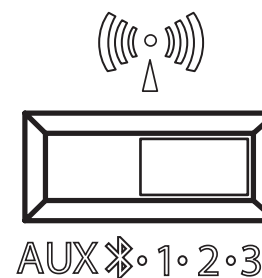

1. Włóż kabel micro USB do nadajnika X Rocker DAC, a drugi koniec do jednego z przednich portów USB na dowolnym PS4, PS5.
2. Wybierz jedno z pasm bezprzewodowych (1,2,3) na bezprzewodowym przetworniku cyfrowo-analogowym, a następnie przełącz się na odpowiednie pasmo na krześle.
3. DLA PS4™ Na ekranie menu PS4™ wybierz [Ustawienia] > [Urządzenia] > [Urządzenia audio] > [Urządzenie wyjściowe].
3. DLA PS5™ Na ekranie menu przejdź do [Ustawienia] > [Dźwięk] > [Urządzenie wyjściowe]
4. Wybierz [Słuchawki USB] i zmień ustawienie w [Wyjście na słuchawki] z [Dźwięk czatu] na [Wszystkie audio].

POŁĄCZENIE USB DO DOKU SWITCH™

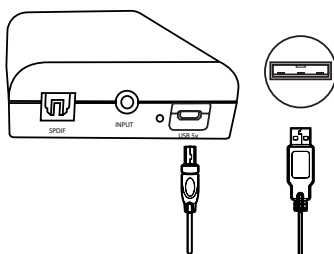

Panel sterowania

DAC

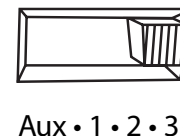
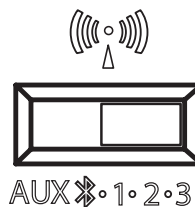

1. Włóż kabel micro USB do konwertera X Rocker DAC, a drugi koniec do jednej ze stacji dokujących Switch.
2. Wybierz jedno z pasm bezprzewodowych (1,2,3) na bezprzewodowym przetworniku cyfrowo-analogowym, a następnie przełącz się na odpowiednie pasmo na krześle.

WSKAZÓWKI DOTYCZĄCE ROZWIĄZYWANIA PROBLEMÓW

BRAK ZASILANIA PANELU STEROWANIA

- Upewnij się, że kabel zasilający jest prawidłowo podłączony.
- Upewnij się, że źródło zasilania działa prawidłowo.
- Przy krześle ustawionym w pozycji ON lekko poruszyc kablem zasilającym w porcie. Jeśli jakiegokolwiek światło migocze (lub nie), skontaktuj się z pomocą techniczną (Wielka Brytania: xrockruk.com/pages/support).

BRAK DŹWIĘKU

- Podłącz telefon komórkowy do X Rocker, korzystając ze wskazówek dotyczących podłączania telefonu w instrukcji, aby przetestować fotel pod kątem dźwięku.
- Upewnij się, że urządzenie/system jest prawidłowo skonfigurowany zgodnie z poprzednim przewodnikiem połączeń.
- Upewnij się, że w telewizorze rzeczywiście masz gniazdo słuchawkowe. Zazwyczaj będzie to oznaczone symbolem słuchawek lub „H/P OUT”.

GŁOŚNIKI STEREO NIE WYTWARZAJĄ DŹWIĘKU/DŹWIĘK JEST SŁABY

- Upewnij się, że głośność urządzenia źródłowego jest na wyższym poziomie, aby wzmocnić sygnał audio.

KABLE PODŁĄCZONE DO MOJEGO X ROCKER ZOSTAŁY PRZYPADKOWO ZERWANE

- Skontaktuj się z pomocą techniczną X Rocker (szczegóły poniżej) w sprawie tego problemu.

NIE MASZ GNIAZDA SŁUCHAWKOWEGO W TELEWIZORZE?

- Może być konieczne zakupienie adaptera TOSlink. Jeśli nie masz pewności, który zakupić, skontaktuj się z pomocą techniczną X Rocker (szczegóły poniżej) w sprawie tego problemu.

POTRZEBUJESZ DODATKOWEJ POMOCY? SKONTAKTUJ SIĘ Z POMOCĄ TECHNICZNĄ X ROCKER:



WWW.XROCKERGAMING.COM
XROCKERGAMING.COM/PAGES/SUPPORT



WWW.XROCKERUK.COM
XROCKERUK.COM/PAGES/SUPPORT



WWW.XROCKERGAMING.COM
XROCKERGAMING.COM/PAGES/SUPPORT



WWW.XROCKERUK.COM
XROCKERUK.COM/PAGES/SUPPORT

INFORMACJE DOTYCZĄCE ZDROWIA I BEZPIECZEŃSTWA

- Przy pierwszym użyciu i instalacji produktu X Rocker upewnij się, że kable i zasilacze są obsługiwane przez osobę dorosłą, aby zapewnić bezpieczne i prawidłowe użytkowanie.
- Przed czyszczeniem należy odłączyć zasilacz X Rocker Power od gniazdka sieciowego.
- Unikaj bezpośredniego kontaktu z płynami. Do czyszczenia przetrzyj wilgotną szmatką. Jeśli dojdzie do rozlania, wyłącz X Rocker i poczekaj, aż produkt wyschnie, zanim użyjesz go ponownie.
- Nie używaj żadnych ściereczek ani roztworów czyszczących o właściwościach ściernych, ponieważ mogą one uszkodzić materiał powierzchni X Rocker.
- Przed odkręceniem i demontażem jakichkolwiek elementów elektrycznych lub dokonaniem jakichkolwiek zmian w fotelu należy skonsultować się z X Rocker Support. Jeśli przed konsultacją zostaną wykonane jakiegokolwiek nieautoryzowane modyfikacje lub naprawy, spowoduje to utratę gwarancji.
- Aby zmniejszyć potencjalne ryzyko potknięcia się lub zaplątania, należy ułożyć i zabezpieczyć wszelkie kable tak, aby ludzie i zwierzęta domowe nie mogły się o nie potknąć lub przypadkowo pociągnąć za nie podczas poruszania się lub przechodzenia przez obszar.
- Zachowaj ostrożność podczas obracania i obracania X Rocker podczas użytkowania. Kable i przewody mogą zostać pociągnięte lub uszkodzone w procesie i spowodować uszkodzenie panelu sterowania X Rocker lub okablowania.
- Jeśli którykolwiek z kabli lub sprzętu elektrycznego ulegnie uszkodzeniu w jakikolwiek sposób, należy natychmiast zaprzestać używania i skontaktować się z X Rocker, aby uzyskać więcej informacji na temat wymiany elementu.
- Nigdy nie stawaj na krześle ani nie przekraczaj limitu 120 kg w inny sposób.
- Nie opieraj się na krześle ani nie zmuszaj krzesła do punktu, w którym podstawa uniesie się z ziemi, ponieważ może to spowodować uszkodzenie produktu lub obrażenia użytkownika.
- Podłokietniki X Rocker zostały zaprojektowane z myślą o podparciu i wygodzie podczas gry, nie należy stawać ani siadać bezpośrednio na podłokietnikach. Nie obciążaj podłokietników opuszczając krzesło, aby zapewnić jego długotrwałą trwałość.
- Nie używaj głośników X Rocker z dużą głośnością przez dłuższy czas. Aby uniknąć uszkodzenia słuchu, używaj głośnika z wygodnym, umiarkowanym poziomem głośności. Rodzice, prosimy o monitorowanie użytkowania przez dziecko, aby uniknąć długotrwałej utraty słuchu lub dyskomfortu.
- Gdy nie są używane, trzymaj kable i zasilacze poza zasięgiem dzieci, upewnij się również, że nie są narażone na silne uderzenia, takie jak upuszczenie lub rzucenie elementów.
- Nigdy nie stawiaj żadnych świec ani otwartego ognia na X Rocker ani w jego pobliżu. Chociaż produkty X Rocker są zgodne z brytyjskimi i europejskimi przepisami przeciwpożarowymi, długotrwałe narażenie na otwarty ogień spowoduje uszkodzenie produktu i inne zagrożenia bezpieczeństwa.

INFORMACJE DOTYCZĄCE BEZPIECZEŃSTWA ZASILANIA

UWAGA:

O. Aby zmniejszyć ryzyko pożaru, porażenia prądem lub uszkodzenia produktu, nie wystawiaj zasilacza X Rocker na deszcz, wilgoć, kapanie lub zachlapanie. W pobliżu zasilacza nie wolno stawiać przedmiotów wypełnionych płynami, np. wazonów. Wlanie jakiegokolwiek cieczy do zasilacza może spowodować poważne uszkodzenia. Natychmiast wyłącz go z sieci. Odłącz zasilanie i skonsultuj się ze sprzedawcą.

B. Zawsze odłączaj zasilanie od sieci przed podłączeniem/odłączeniem innych urządzeń lub przenoszeniem X Rocker.

C. Używaj wyłącznie dostarczonych kabli, zasilaczy i akcesoriów określonych i wyprodukowanych przez X Rocker.

D. Unikaj ekstremalnych temperatur, zarówno gorących, jak i zimnych. Umieść urządzenie z dala od źródeł ciepła, takich jak grzejniki lub kominki gazowe/elektryczne.

E. Unikaj ekspozycji na bezpośrednie działanie promieni słonecznych i innych źródeł ciepła.

F. Upewnij się, że kable i zasilacze są przechowywane w bezpiecznym miejscu, poza zasięgiem dzieci, aby uniknąć wszelkich potencjalnych zagrożeń, które obejmują; upuszczania, rzucania, potyknięcia się, przecinania itp. W przypadku napotkania widocznych nacięć lub nacięć w zasilaczu lub innych kablach należy unikać korzystania z produktu i skontaktować się z pomocą techniczną X Rocker, aby uzyskać dalszą pomoc.

Znak towarowy zasilacza: ZL

Nazwa modelu: ZL-A024W1202000-C; ZL-A024W1202000-BS

Wejście: AC 100-240 V ~ 50/60 Hz 1.0A

Wyjście: 12 VDC, 2.0A

POTRZEBUJESZ DODATKOWEJ POMOCY? SKONTAKTUJ SIĘ Z POMOCĄ TECHNICZNĄ X ROCKER:



WWW.XROCKERGAMING.COM
XROCKERGAMING.COM/PAGES/SUPPORT



WWW.XROCKERUK.COM
XROCKERUK.COM/PAGES/SUPPORT

Caution: The user is cautioned that changes or modifications not expressly approved by the party responsible for compliance could void the user's authority to operate the equipment. FCC NOTE: This equipment has been tested and found to comply with the limits for a Class B digital device, pursuant to Part 15 of the FCC Rules. These limits are designed to provide reasonable protection against harmful interference in a residential installation. This equipment generates, uses and can radiate radio frequency energy and, if not installed and used in accordance with the instructions, may cause harmful interference to radio communications. However, there is no guarantee that interference will not occur in a particular installation. If this equipment does cause harmful interference to radio or television reception, which can be determined by turning the equipment off and on, the user is encouraged to try to correct the interference by one or more of the following measures:



- Reorient or relocate the receiving antenna.
- Increase the separation between the equipment and receiver.
- Connect the equipment into an outlet on a circuit different from that to which the receiver is connected.
- Consult the dealer or an experienced radio/TV technician for help.

FCC Radiation Exposure Statement:

This equipment complies with FCC radiation exposure limits set forth for an uncontrolled environment. This transmitter must not be co-located or operating in conjunction with any other antenna or transmitter.

Attention : L'utilisateur est averti que les changements ou modifications non expressément approuvés par la partie responsable de la conformité pourraient annuler l'autorité de l'utilisateur à utiliser l'équipement. **FCC NOTER:** Cet équipement a été testé et déclaré conforme aux limites d'un appareil numérique de classe B, conformément à la partie 15 des règles de la FCC. Ces limites sont conçues pour fournir une protection raisonnable contre les interférences nuisibles dans une installation résidentielle. Cet équipement génère, utilise et peut émettre de l'énergie de fréquence radio et, s'il n'est pas installé et utilisé conformément aux instructions, peut causer des interférences nuisibles aux communications radio. Cependant, il n'y a aucune garantie que des interférences ne se produiront pas dans une installation particulière. Si cet équipement cause des interférences nuisibles à la réception de la radio ou de la télévision, ce qui peut être déterminé en éteignant et en rallumant l'équipement, l'utilisateur est encouragé à essayer de corriger l'interférence par une ou plusieurs des mesures suivantes:

- Réorienter ou déplacer l'antenne de réception.
- Augmenter la distance entre l'équipement et le récepteur.
- Connectez l'équipement à une prise sur un circuit différent de celui auquel le récepteur est connecté.
- Consultez le revendeur ou un technicien radio/TV expérimenté pour obtenir de l'aide.

Déclaration de la FCC sur l'exposition aux rayonnements:

Cet équipement est conforme aux limites d'exposition aux rayonnements de la FCC établies pour un environnement non contrôlé. Cet émetteur ne doit pas être co-localisé ou fonctionner en conjonction avec une autre antenne ou un autre émetteur.

Precaución: Se advierte al usuario que los cambios o modificaciones no aprobados expresamente por la parte responsable del cumplimiento podrían anular la autoridad del usuario para operar el equipo. **FCC NOTA:** Este equipo ha sido probado y se encontró que cumple con los límites para un dispositivo digital de Clase B, de conformidad con la Parte 15 de las Reglas de la FCC. Estos límites están diseñados para brindar una protección razonable contra interferencias dañinas en una instalación residencial. Este equipo genera, usa y puede irradiar energía de radiofrecuencia y, si no se instala y usa de acuerdo con las instrucciones, puede causar interferencias dañinas en las comunicaciones por radio. Sin embargo, no hay garantía de que no se produzcan interferencias en una instalación en particular. Si este equipo causa interferencias dañinas en la recepción de radio o televisión, lo que se puede determinar apagando y encendiendo el equipo, se recomienda al usuario que intente corregir la interferencia mediante una o más de las siguientes medidas:

- Reorientar o reubicar la antena receptora.
- Aumente la separación entre el equipo y el receptor.
- Conectar el equipo a una toma de un circuito diferente al que está conectado el receptor.
- Consulte al distribuidor o a un técnico de radio/TV experimentado para obtener ayuda.

Declaración de exposición a la radiación de la FCC:

Este equipo cumple con los límites de exposición a la radiación de la FCC establecidos para un entorno no controlado. Este transmisor no debe ubicarse ni operarse junto con ninguna otra antena o transmisor.

IC

This device complies with Industry Canada licence-exempt RSS standard(s). Operation is subject to the following two conditions:

- (1) this device may not cause interference, and
- (2) this device must accept any interference, including interference that may cause undesired operation of the device.

Le présent appareil est conforme aux CNR d'Industrie Canada applicables aux appareils radio exempts. L'exploitation est autorisée aux deux conditions suivantes :

- (1) l'appareil ne doit pas causer d'interférences,
- (2) l'utilisateur de l'appareil doit accepter tout brouillage radioélectrique subi, même si le brouillage est susceptible d'en compromettre le fonctionnement.

IC Radiation Exposure Statement:

This equipment complies with Canada radiation exposure limits set forth for uncontrolled environments. This transmitter must not be co-located or operating in conjunction with any other antenna or transmitter.

Déclaration 'IC sur l'exposition aux radiations:

Cet équipement est conforme aux limites d'exposition aux radiations définies par le Canada pour des environnements non contrôlés. Cet émetteur ne doit pas être installé au même endroit ni utilisé avec une autre antenne ou un autre émetteur.